



START



REEL 143



Microfilmed 1990

**University of California
Reprographic Service
Los Angeles, CA 90024-151804**

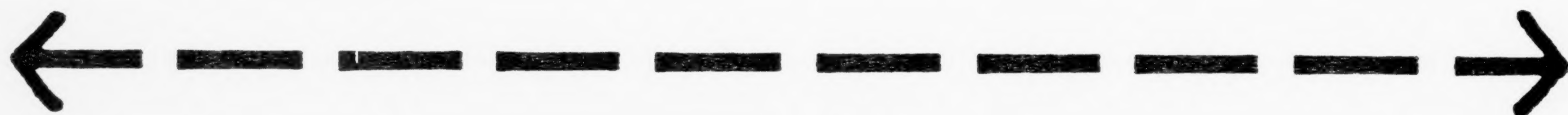

6 inches

Reduction Ratio 8:1

**National Preservation Program for
Biomedical Literature:**

**Preservation of Persian and Arabic
Medical Manuscripts**

**Funded in part by the
National Library of Medicine
and the
University of California at Los Angeles**

(Contract Number N01-LM-9-3534)

October 1989 - September 1990

**The material on this microfilm
is of varying quality. Portions
of the material may be illegible
due to:**

Aged paper

**Foxed, stained, or insect
damaged paper**

Water damaged paper

Glossy paper

Illegible script or faded ink

**Red and purple within the
manuscripts may appear paler.**

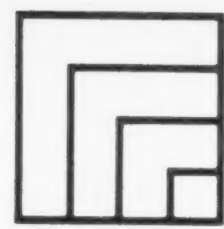

AIM

Association for Information and Image Management

1100 Wayne Avenue, Suite 1100
Silver Spring, Maryland 20910

301/587-8202

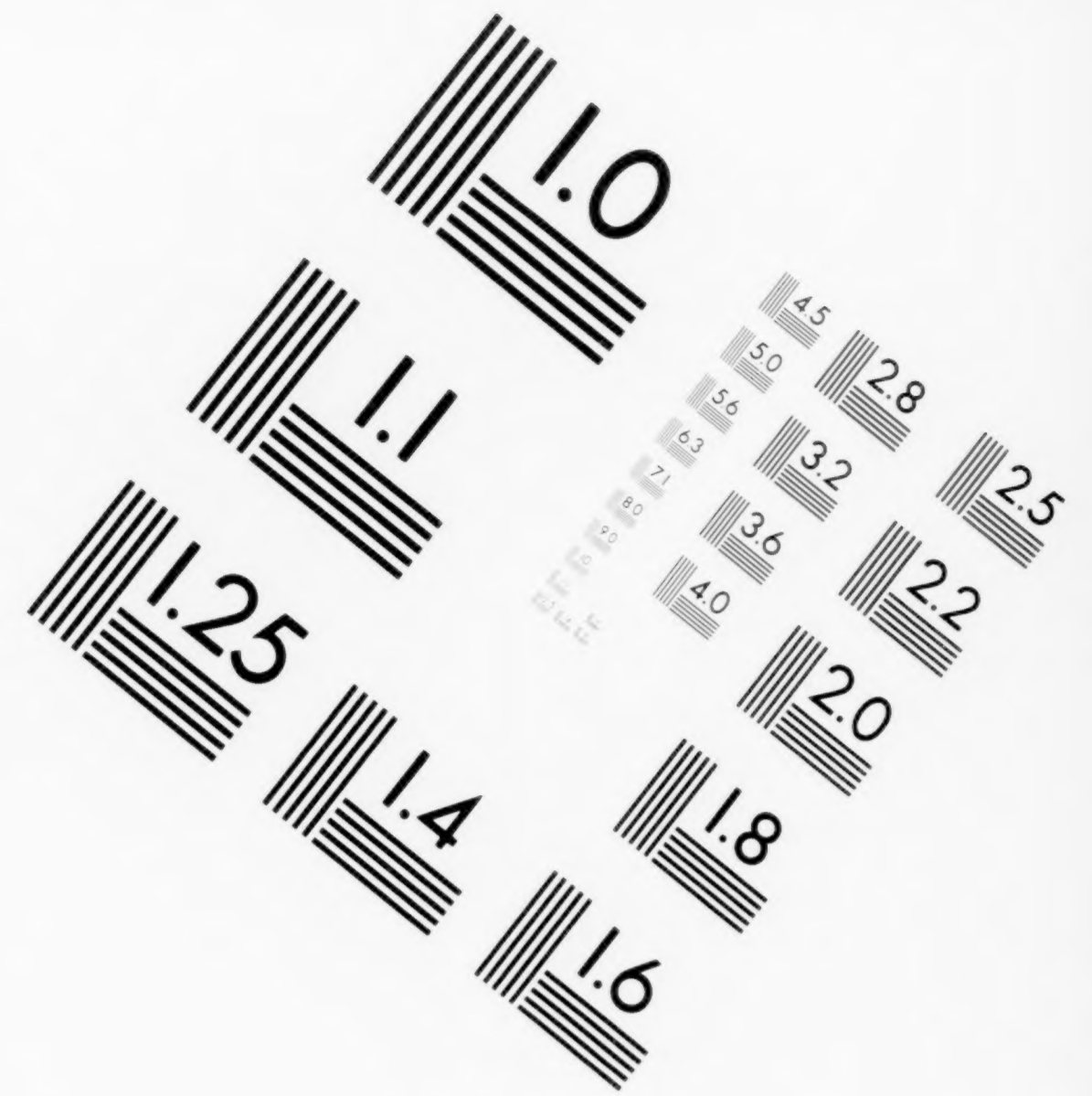
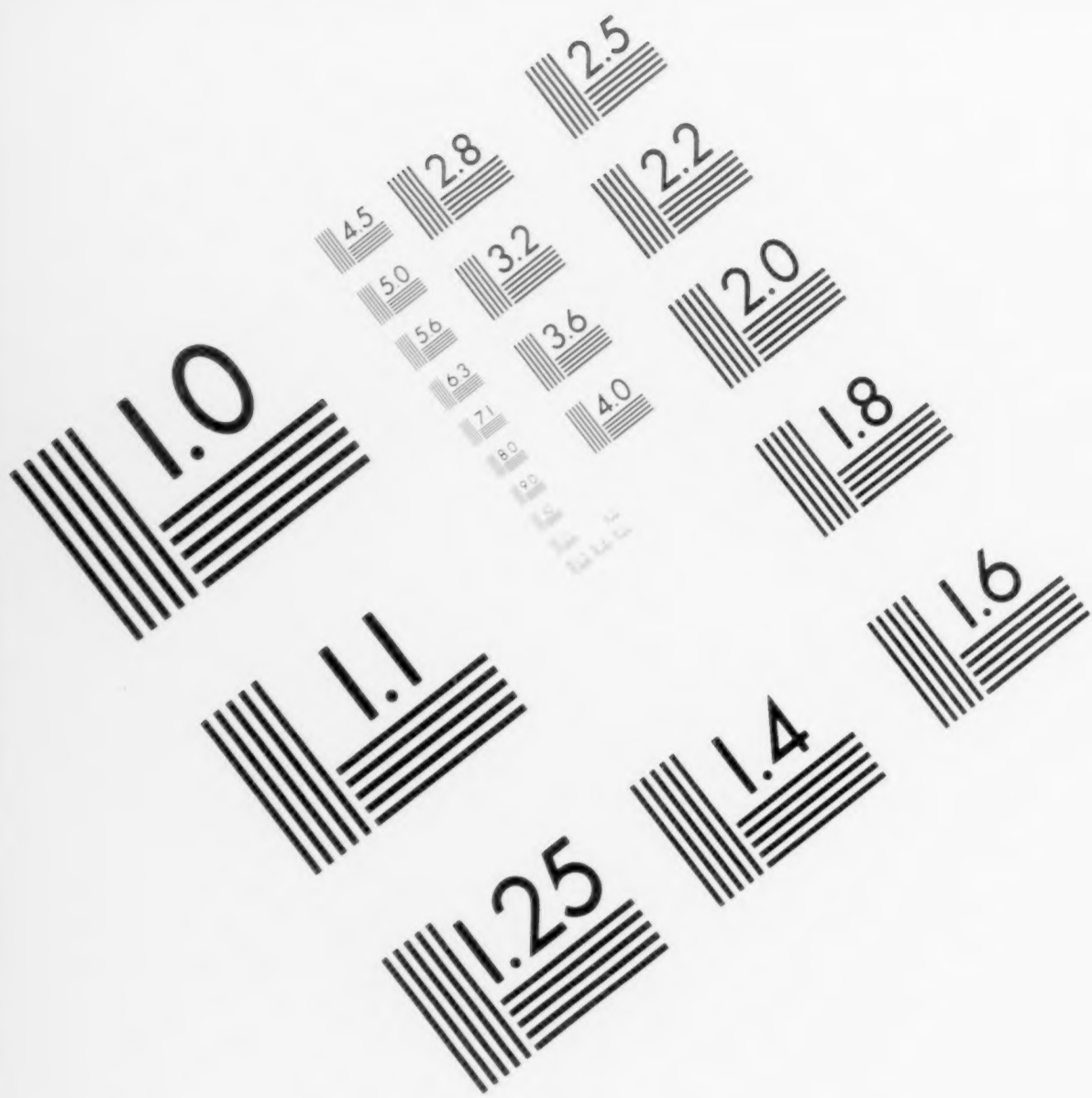

MS303-1980

Centimeter

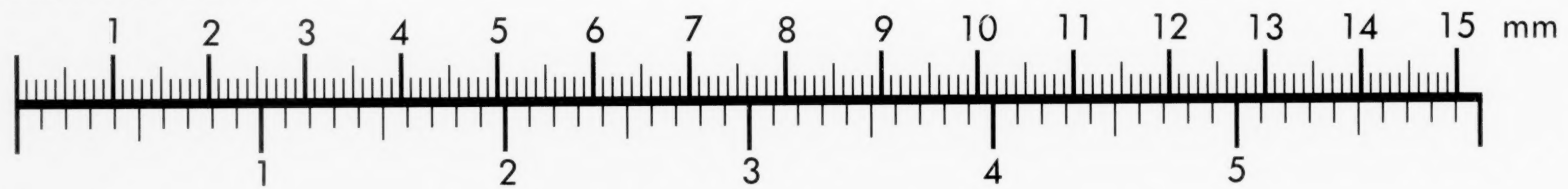

Inches

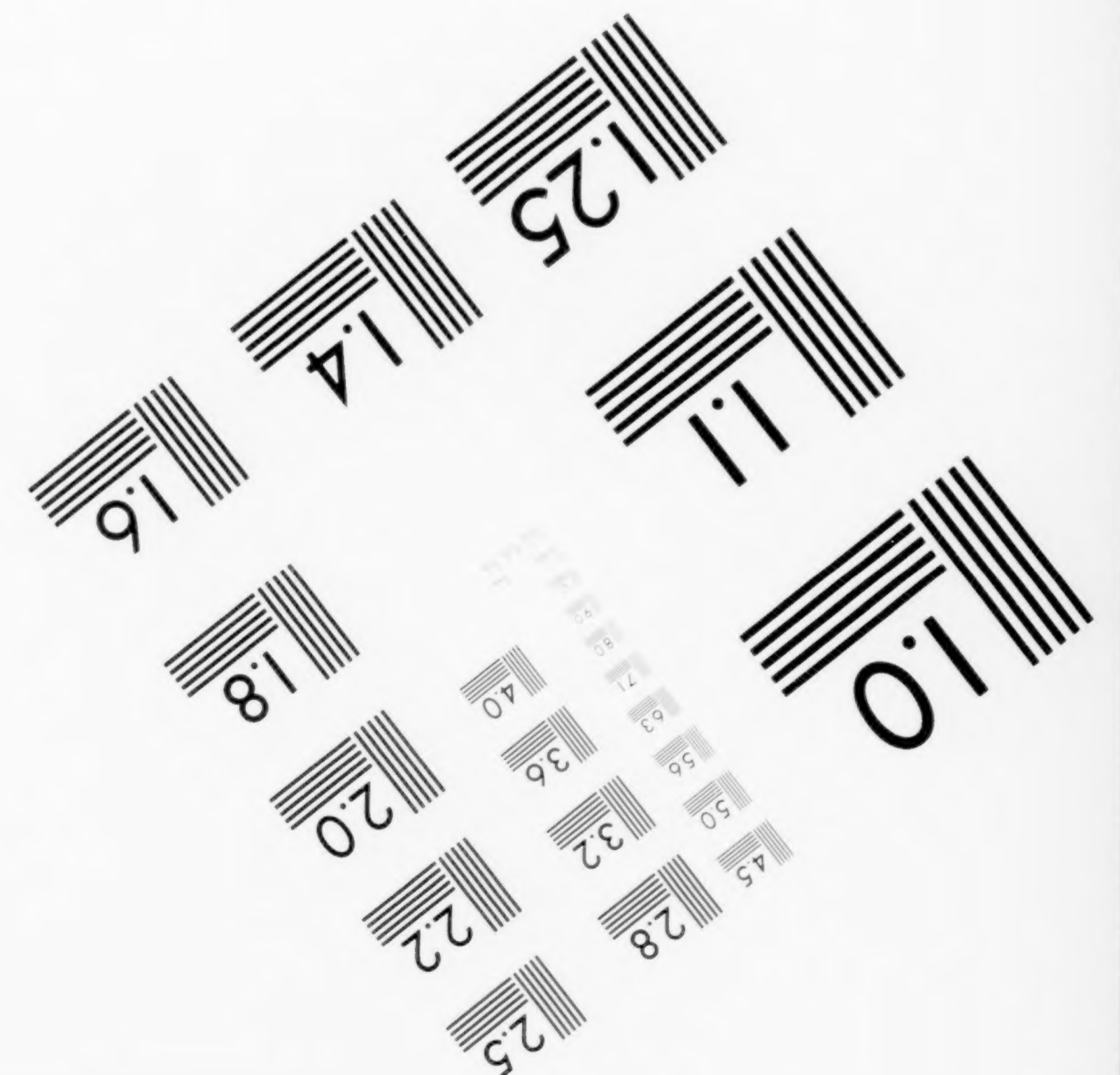
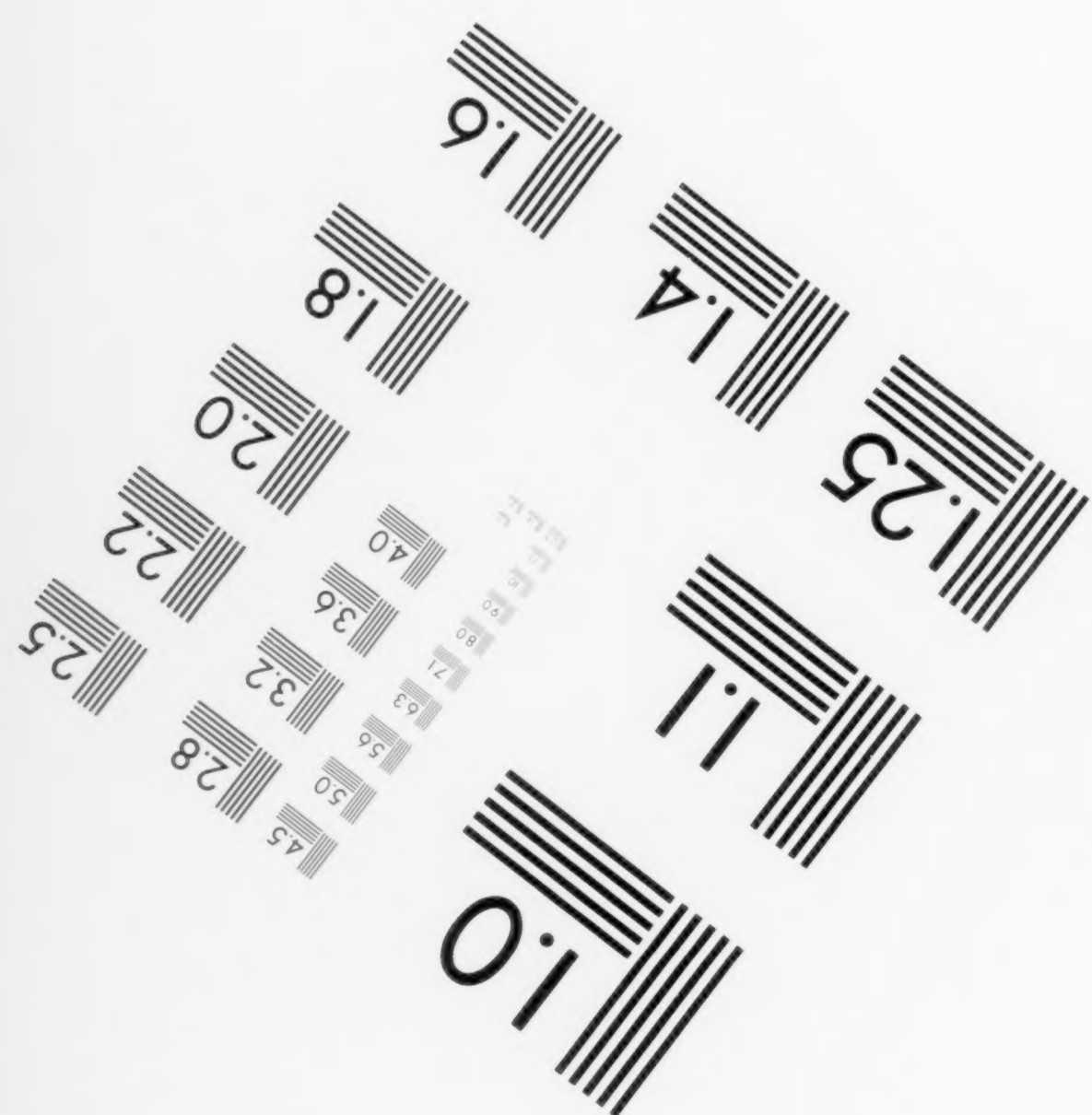
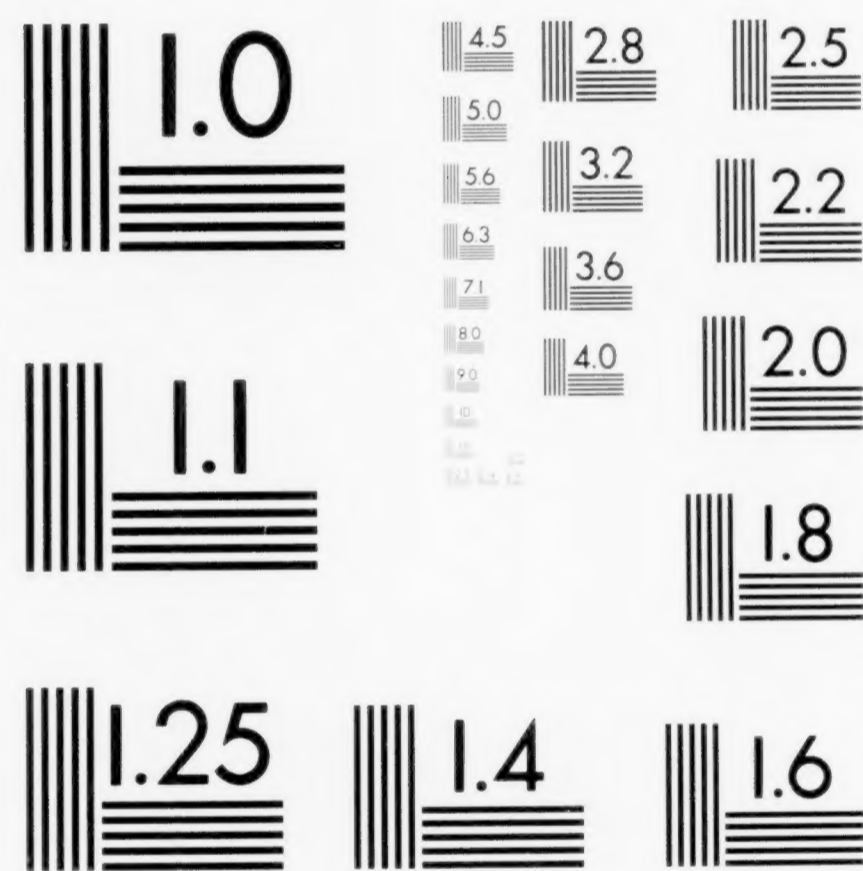

MANUFACTURED TO AIM STANDARDS
BY APPLIED IMAGE, INC.

**Los Angeles,
University of California**

Louise M. Darling Biomedical Library

**History and Special Collections
Division**

Persian Medical Manuscript Collection

(Shelved as Ms Collection 60)

**For permission to publish, or obtain
copies of microfilm, write to:**

**History and Special Collections Division
Louise M. Darling Biomedical Library
University of California, Los Angeles
Los Angeles, CA 90024-1798
U.S.A.**

*Ms.
coll.
no.60
RARE

Persian medical manuscripts. -- ca.
1100-ca. 1900.

150 v. ; 15 x 8-38 x 24 cm.

Entire collection microfilmed as part
of a National Library of Medicine
preservation project: the preservation
master negative is at NLM; the printing
master negative is at the University of
California's Southern Regional Library
Facility; a positive copy is housed in
the UCLA Biomedical Library's History
Division.

Formerly a part of: Near Eastern
manuscript collection, Dept. of Special
Collections, University Library,
University of California, Los Angeles,
and assigned accession no. 1117.

Transferred to the History Division
of the UCLA Biomedical Library in

CLU-M ejf 891113

CLUHsl SEE NEXT CRD

*Ms.
coll.
no.60
RARE

Persian medical manuscripts. ... ca.
1100-ca. 1900. (Card 2)

March, 1986.

Finding aids: Annotated and indexed
list available in library: Richter-
Bernburg, Lutz, Persian medical
manuscripts at the University of
California, Los Angeles : a descriptive
catalogue (Malibu : Undena
Publications, 1978)

1. Medicine, Arabic. 2. Manuscripts,
Medical. I. University of California,
Los Angeles. Louise M. Darling
Biomedical Library. History and Special
Collections Division. II. Series: Near
Eastern manuscript collection ; no.
1117.

CLU-M ejf 891113

CLUHsl

Persian Medical Manuscript Collection

Ms. 145

Author: Not given

Title: Not given, but appears to be a copy of Ms. 143 (Majma⁴ al-Adwiya al-Nṣṣirī)

84 fols., 6.75 x 4.25 in.
(172 x 108 mm.)

Ms. not catalogued in Richter-Bernburg. Description supplied by Dr. Hossein Ziai, Department of Near Eastern Languages and Cultures, UCLA (June 1990).

**Loose material filmed at end of
manuscript**

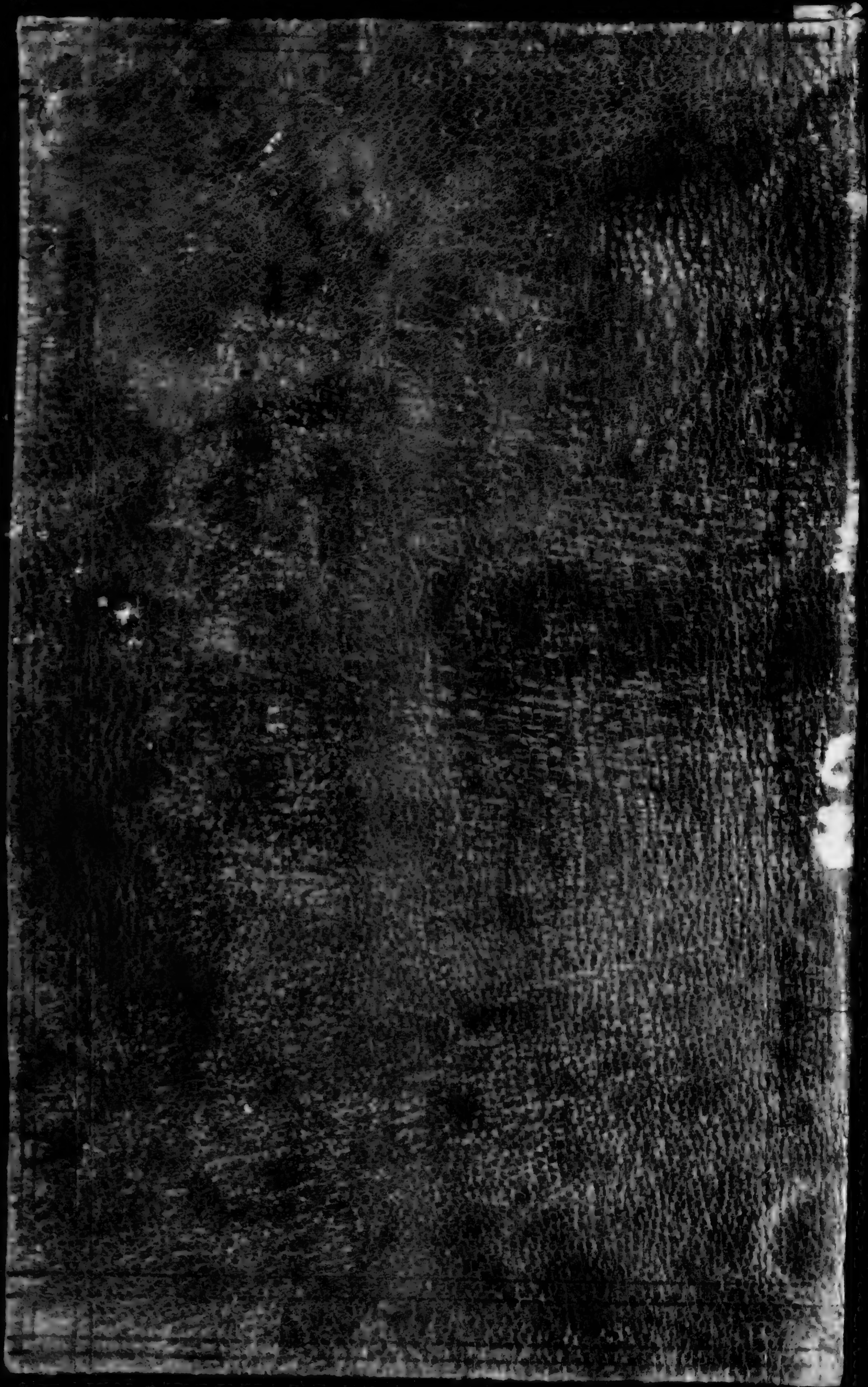

1
A-1356 - *involucra*
involucra

~~A-1357~~ - (Figure 1 in
physiology &
chemistry)

1117
145

involucra

involucra
involucra
involucra
involucra
involucra
involucra
involucra



THE LIBRARY
OF
THE UNIVERSITY
OF CALIFORNIA
LOS ANGELES

involucra

involucra

involucra

CLU-M

12

1 A.

~~Handwritten scribble~~

1117
561 CIA

Handwritten scribble

Handwritten scribble

Handwritten scribble

Handwritten scribble

Handwritten scribble

Handwritten notes in Arabic script, including the word "مستند" (document).

Handwritten notes in Arabic script, including the word "مستند" (document).

Handwritten notes in Arabic script, including the word "مستند" (document).

CLU-M

اب ابر در زرد شاد و به برده به طعم در از اکثیر
 و پید دژن حشر عوم در کات مسیان ز بخار و حشر
 اب اهلك در حصه کله دشته در همان فرود و در هم در لسان
 در زرد یا گلرمان در ۱۲ مثقال در صاع به شال و عنبر و زرد
 که در درغات زنجبیلها با هم
 طرز ساختن اب ابر در زنده ۹ در زده دشته به اب ابر به طعم
 اشوازه که در در در اب ابر در زرد شاد و به طعم
 به اب ابر به طعم اشوازه که در لطر زرد
 اب کلال دار اشک که اب ابر ۴ در اول دار اشک ۴
 اب سطر هل نیمه بود اب ابر مزاج که در شش در صاع سیمه کفار بر
 اب اکثیره صه عفریات
 اب بیاض البیض به حرم اب حن به نارنج اول سیمه ۴
 به تمام قطع اب نیم زده به تقریب در آن افزوده و ص و کوه و در شاد
 سطر نیمه و تران دار اشک است اب جو در بود و هم نارنج به
 اب سد لیز بود به غیر به کفار و کوه و اب ابر و کوه اب ابر
 بود به غیر به کفار و کوه و اب ابر و کوه اب ابر
 بود به غیر به کفار و کوه و اب ابر و کوه اب ابر

ابید تر زرد ۴ رسته در لطر ۴ فرامه کوه مانند سید کفار بر
 اب صفا در انت و پیمین اب الکحل حشر اول
 ۴۴ ۱۱۰
 اب قطره جمع لطر ۴
 اب کانی در اب ابر مصنوعی بر ششمان به نارنج و شال
 در یک لطر اب بر زرد و هم سیمان مده اب ۵۵ برابر در شاد کینیک را
 در اب ابر و در اب ابر شاد شاد زرد به اب ابر تا قده بر زرد
 اب کانی در اب ابر کینیک دولی به اب کانی در اب ابر
 در زرد تا چهار شکان در حصه کله دشته بخوبی نمایند
 اب مبرک شاد اب اصنک اب به زرد در فوج کرب به بند
 اب صفا در لطر اب ابر و اب ابر و اب ابر و اب ابر و اب ابر
 انری امرها بعضی به بر فر لفرانه
 انزاد درخت ربه تازه از درخت اب سبوت نه و صدر به شال
 ۵۲۴ ۵۲۴
 در ساعت کینیک در لطر به بنه و در اف کرم است
 امس در خرب و در صاع کوه به کوه و در در خرب و کوه به کوه
 در محک در اف جالوع و در از مده از زرد شاد است
 آسین کوه ضد اسهال در زرد شاد کوه به کوه و در در شاد

متره عصاره ناره تا ۱۰ نخود است
 اقطنی کفش موق و محوک و قشرش سهر شده و تخش موق است قدرش
 عصاره آن ۵ نخود نام شغال و جوشانده آن ۵ در ۱۰۰۰ است
 امبله قابض است
 آنزلیک حنظل الملائکه محوک و نافع سده و قدرش صبیح آن
 ۱۰ نخود نام کپش ۲ در ۱۰۰۰ است
 آهن چارمغور کلرز و نمه ابرو آن ۲ که تا ۵ نخود است
 آهن ایچ شده آنرا بشود و آن بهتر از اینها است و قدرش ۲ تا ۴ کنگره
 ایا شرب سوز سرد در موق است قدرش بطلخه ۲ تا ۳ کنگره
 سوتش ۷ تا ده نخود است
 ابودلک رجوع به بن ابرو که نفع
 ابوکده بن شقی و مخج بنم و کلرید دانش معمول است قدرش بن
 حسن کسنگ تا پنجم کنگره و شادین زیر عدهش ۱۰ تا ۱۵ میلی کنگره است
 ابومرفین شقی و مخج بنم و حسن کسنگ آن در تریزین عده سفیر است
 اپیل ماده عامر تخم جنبر است در طبع و قاطع است و قدرش ۳ تا ۴ کنگره
 اثر از نو محوک و منور عصب و کار اربع و در و حمر قدرش
 ۱۰ تا ۵ قطره و در عجب موزم، القدر است

در این کتاب
 از اینها

در این کتاب از اینها

اثر اسفک محوک شده و ضد خ و بهوش کننده قدرش ۱۰ تا ۵ قطره
 اثر بر صیدیک است قدرش در صبح و خنق هم معمول است و حمر است
 اثر پین ماده عامر بلون است ضد خ و در رج عصب و در دما تبسم نفع
 و در قدره رانته مکنند قدرش بنم بیس نام میلی کنگره و قطرهش ۱۰ است
 اثر سولفوریک مانند اثر انیک است
 اثر سولفوریک الکلی عادت از این هضم بسیار نفع آنرا در مده از حیدان
 اثر پدید بریک در صفتش است ۱۰ تا ۵ قطره است
 انکیز و کافین ه کسنگ در صدام و ادج عصب نافع است
 انما صدیک عذب و بنم و خوا اثر کساد و حواس و جگر نافع است
 ان فی سن مانند ویرینا این است قدرش در موق است
 ادیس و نالپس بنام است در رو سیه بسیار و بنام است
 اغارانی عصاره او کجوله است اذن الفار مرر کرش است
 آراشید و عوام بناس ترا بجای پسته زینر ناسند و ارا در مده است
 مانند و غیر زینن در و غیر با با

اذن الحار کبیر مطبوخ ۲ در ۱۰۰۰ و شربش ۱۲ تا ۲۰ ل
در وقت الام و اسهال شعلت

آرا نبطون مطبوخ ۲ در ۱۰۰۰ و لخته اش در نزد پازیس
داء الصدغ نافع است

آرا پونین ماده عامه غلبه آتش در اب و الکحل معمول قدر شرب
۱۰ تا ۱۵ تخم در دردم شانه مزه ستم است

آرا سنیات و واسه کین مانند سونات و آرا کین است
آرا سنیاد و لکال در اناب صبر چهار شتن معمول قدر شرب ۲ تا ۴ کنگ

آرا سنیاد و سود مانند آرا سنیات و پلاس است

آرا سنیاد و قرا در کلز معمول قدر شرب شش کنگم تا ۴ کنگم است

آرا سنیاد و کین در بصره چون و با صند و صبا یا خدارت

مراه بیه معمول قدر شرب ۵ تا ۱۰ میلی گرم است

آرا سنیاد و مویزک تهر ۲ تا ۴ میلی گرم در اناب صبر چهار شتن معمول

آرا سنیاد و بنمون نقل بی کرمی در امرض قیر معمول است

آرا سنیاد رجوع به اسید آرسینو شود

آرا کین عصاره کله ارکته قدر شرب ان ۲۲ در ۱۰ کنگم

بیلنگه

یا کین ترا و ج که در نزد ناد نادانه درسد ترف الام به نه ایزد شرب است

آرا کونین شبه فلپا سکل ارکته شست قند شرب ۱ تا ۵ میلی گرم

آرا کود و سکل سون تازه ان تهر ۱۰ کنگم تا ۱۰ کنگم در سربول و حقدوم ترف

ادم و انقباض رحم معمول است

آرا کود و ماچین مانند آرا کود و سکل است

آرا ناپار و با مد و طمشر ۲۰ در ۱۰۰۰ است

آرا نیکا حذر و بیه در زهر سقر قدر شرب سوتش ۵ تا ۱۰ کنگم طمشر ۱ در ۲۰۰

اب و صیغ اش ۵ تا ۱۰ تخم است صیغ آرنیکا کهر آرنیکا ۱۰۰ الکحل

و ۵ درجه ۵۰۰ حصار درام حصار از کونقی رجا است

آرا نیکه کف ناس صیغ انرا ۱ در ۱۰ بمقدار ۶ تا ۱۲ کنگم

در امراض دساود و صبر استقارب ستر کنگم

آرا عین در اسهال و ترف الام نافع است طمشر ۱ در ۱۰۰ سوتش ۱ تا ۳ کنگم

آرا لینگ در اب غیر معمول در الکحل صیغ الکحل در اب غیر معمول است

مرهم ۱۰ در ۱۰۰ و از لپن ان در امراض صبر رجا است و نفع نافع است

انرا دوی کتا در حیات بیه معمول صیغ اش بمقدار ۱۰ تا ۱۵ کنگم

سوز

امید کلید برکت محو دستور رعد عفو در محو است تدریج
۵ تا ۱۰ نخ آن برار غوغی معول است

امید کالیک ندر شربت کدم ناد نخود در نرف الدو
و در نظایر دکوز ربول البومینی و ایسکریوت حصه نافع است

امید لالینیک در سرد هم در وقت برهانی و سل حنجره و دهان
بز جگر بوند و حنجره غشیه و نقره است ندر شربت ۲
تا ۶ قطره است در ندر شربت و عدس در ندر شربت کاذب

امید موریا نیک عدس از امید کلید برکت

امید والربانیک ضد تب ندر شربت ۲ تا ۶ قطره است

امید پدید برکت در سل و ضیق النفس معول ندر شربت
۱۶ تا ۳۳ نخ است

امید بدلیت ۵ تا ۱۰ نخ از محلول ۱ در ۱۵ آن
در کواثر رخا در مسنعلست

اشق ضد تب و در طح ندر شربت ۵ کدم تا ۵ کف
اشنان بر در ندر شربت معول جو ندره ترک آن ۴ در ۲۰

بطور

و صطوخ در ۲۰ است و عسل در ندره آن توت بر در در هر صبر
و قونج کبد ر سعل است

افربا پیلولا فیلا و شفا لرا در ۲۰ است ندر شربت تا ۱۰
۱۲ منقالتی در دم شیب ندره و ضیق النفس کجا بر ندره ۱۰ تا ۱۰

عسل اثر ۲ استقره افشون نفع ندر است

افربن ناطع نب ندر شربت ۵ تا ۱۰ کف است

افشون محو در دفع تب و در صفرا و افوا مسعدان برک و غنچه است ندر

شربت و ندر ۵ تا ۱۰ کف و عدس تا ۱۰ کف در ندر شربت

۱۰ کدم تا ۵ نخ و سموتش ۱۰ کف تا ۱۰ کف در ندر شربت ۲ کف و صغیر

و الکلاش ۲ تا ۴ منقالتی و الفید شربت از محمود

افشون در دفع تب است در ندر شربت ۲ کدم است

افون منوم مسکن و ندر شربت و عدس اثر منکر کدم تا ۲ کدم

افون فی لوس عمد در دو هشم ندره ندر شربت و در جاب و عینا نفع

نفع است ندر شربت الکلاش بر ندر ۵ کف تا ۱۰ کف و الفید ندر شربت

کدم تا ۴ کدم سموتش بر ندر ۱۰ کف و کدم سموتش ندر شربت ۲ کدم تا ۲ کدم

الفید ندر شربت و از جنب ندر شربت سواد الی در کف شربت

در ایزه از نوز ستم است اگر نفاارض مده است به ندر ببار صغیر رخ بر شود
 البومین سنده تخم است و دافع اسهال در تریاق سموم مستعد است
 اللآهید معمول ۱۰ در ۱۰۰ الکل ان ضد عفونی است
 الیس نیفا اسکلاوریا ۴ تا ۵ ل پرت ان مستور دافع نوبه است
 الیس نیفا کبیر نیفا مقوقه دافع کرم و نوبه است صیفی در دوسنطیا
 در اسهال در حال بمقدار ۲ تا ۳ تخم سفید است

الکشمیل قابض در جومات مستعد است
 الکل کانودی ضد عفونی است و غنی است رجوع بکافور شود
 الکل مفسر ضد تخم و انتداب محو و مستور ضد عفونی بمقدار زیاد است

الوچین در صبر زرد مریض و اکندم مستعد است
 الوچین قابض قدر شتر و نام اکندم سولناب و الوچین
 اما لادافع کرم در نوز است ۵۰ ۱۵

اما لادافع جلاله صبر زرد و تناکو و القوزه یک سوم کفتم
 ریغز کافور اب ۵۰ الی
 اما لادافع فابصر فن فن اب
 ۵ کد ۵ غول

لودانم در اسهال دوسنطیا معمول است
 و نظره

امام علی

اما لادغدا شرب کبیر ابوت کرم در دوسنطیا

اما لادغدا عصاره بادون ۲ کسم اب صبر شتر

اما لادغدا سینا ایجوش نلی فرنگی

اما لادغدا عسل ۲ اب ۵ ال

اما لادغدا سکارا معمول ۱۰۰ این عصاره برارین و نوبه دوسنطیا

امینیک رجوع به نوزات دو بطاسم از پنون شد
 امونیاک محو و ضد تشنج در سون نوز در دفع محو و محو قدر شتر
 ۵ تا ۲ تقریب

امیلین منوم و ندر شربش ۵ نخود تا ۲ ال

انا غالیس کباهی است که ضما دملین است

انال شربین رجوع به اننو پری شود

انتر این ۲ الی ۱۰ در ۱۰۰ ان دو امراض مده فاصه در پری یازین

انتر این ۲ الی ۱۰ در ۱۰۰ ان دو امراض مده فاصه در پری یازین

انتر اکوکالی در خد نوزات مده مستعد است قدر شتر سون ان ۳ تا ۵ کفتم

مرمش یک جوز در ده جزو پیه است

انفی پیرین قلع تب قدر ششتر ۵ نا ۱۰ خود به انباشت اینست
 به کلود و دوزن دنک فرزند دنک من هدا انفی پیرین
 و برود و دوزن اس از هر یک ۵ نا ۱۵ خود در صرع معمولست
 انفی پیرین و بدرد و دوزن اس از هر ۵ نا ۱۰ خود در امراض قلبی مستعملست
 انفی پیرین امثالی لید نازل در بیهوشی و متور عصب و دایه نفع است
 قدر ششتر ۱۰ کدم نا ۱۵ خود

انیمونیا و دوزن اس منق در سیر و در اثر انکدم نا ۲۰ خود
 انیمون مقرف قدر ششتر ۵ نا ۲۰ خود در خروج مغم است
 اندا سو مهل قدر ششتر ۱۰ در شغال است
 اند بر این مین رنه ان دافع کم و اندک حمزه در دستقر سیر قویست
 رسو شتر ۵ نا ۷ خود و عصاره ششتر ۵ نا ۱۰ خود
 انکا سوزن قایقر و قلع تب قدر ششتر عصاره ششتر ۱۰ نا ۱۰
 انکور ضنگی مبرد در دما است
 انکور ششتر ۵ نا ۲۰ خود
 انفی پیرین قدر ششتر ۱۰ نا ۳۰ در دارا از قصه الکلا پیرین است
 اورنات

در دوزن اس
 در دوزن اس
 در دوزن اس

اورنات سنم قدر ششتر ۱۰ نا ۵ خود
 اونی پیرین ۱ نا ۳ م ان مرضی و در صغیر است
 آبا پانا برک و غیره ان معمول قدر ششتر عصاره الکلی شش ۲ نا ۳
 ما بکش ۵ نا ۱۵ م و ششتر ۲ در ۱۰۰ رسو شتر ۱۰ نا ۷ در صانع الکلی
 ای پوا ملا در صرع مطهر در روماتیسم و کوفت نفع
 طبخش ۳ در ۱۰۰ ال جلا است
 ابر بدن از ریشه زنبق استخراج حشر در قدر ششتر ۱۰ نا ۵ کدم

ا بسپا فالو در سیر است
 اب کینک در ۱۰ در ۱۰۰ اش در نزد پادشاه و سایر امر در
 بابون در وی او در مستعمل ششتر ششتر است جو شانه ششتر
 کمنش در ۲۰ ل اب سوزن سد و کار اربع سوزن عصب و ضد ششتر
 با رینک بره قم است صیفه کبر در سوط قایقر ششتر است
 بارجه محرک و ضد ششتر قدر ششتر ۱۰ نا ۱۵ است
 با فلاوی ششتر اینها من ماده عاملش امثال کینک است بمبارم کدم
 نا ۵ م در ربع نفع است
 با فلاوی کل لاماس ماده عاملش امثال کینک است سوزن در دارا از قصه
 در ششتر و نواز از ۱۰ نا ۳ صنف عمل است

براث دو بیهوش مانند سونبیرات دو بیهوش است
 براث دو بطاس غیر معمول است
 براث دو سود کمتر از برف در ترقی احوال نافع است قدرش بیشتر
 ۱۰۰ نام ۲ د و در قاع حمل ۲ نام ۱۰۰۰ اش مشهور است
 براث دو کی نویدین در بجزاب سرد حمل نافع سرد دان حمل ۲
 براث دو کینین ۵ نادره کندی ان در حصاه نافع
 براث دو موناک تریا غیر معمول است
 بنامین ماده عارضه شد نافع تر است
 برهما معتدله و معتدله است قدرش بیشتر ۲ نام
 برمالک نامی است دهنر و معتدله قدرش بیشتر ۲ کندی
 بروورد و بطاسیها قدرش بیشتر ۹ ستوان تریا از ۱۰ و ۲۰ د
 نام ۲ ل برهاند معتدله و معتدله است عصبان در صرع و خفقان
 رحم در خواب نافع است
 بروورد و بشل در آب قیصره کندی در الکهر و اثر حمل و معتدله است
 بروورد و مانند کلر و در است
 بروورد و مینیک بنما رسم انار معمول است
 بروورد و زنگ در الکهر حمل قدرش بیشتر ۲ نام اکند نام
 بروورد و مینیک مانند بروورد و بطاسیها است
 کندی در ۵ ز

برمود و دوز قدرش بیشتر ۱۰۰۰ الحود نافع در ختن رحم و سیدان
 و نودهای خزانیه و امراض نو بر کولی معمول است
 بروورد و کامیفر در آب غر حمل در الکهر و اثر حمل قدرش بیشتر ۱۰۰ نام
 ضد تشنج و مسکن و منوم است
 بروورد و کلپها همان معمول است
 بروورد و ولپها نام ۲ دان منوم است
 بروورد و مونیها مانند برصدات دمو نیاک است
 بروورد و نیگل بنما رسم کندی نام اکند در صرع سید است
 بروورد و ما بمرس بطم رنگ و نظر کفتر بنما کوزم است بد راصل
 در قوز رنگ شد و کوزم بنفشی بود در آب قیصره کندی در الکهر حمل است
 کوبا دار برهن احوال فیه الوژبکی کوزم با شد ولی بخریب ترا بود
 برصدات دو کواچین مانند کلریدرات دو کواچین است
 برصدات دو کینین در ۵۰ برابر وزن خراب حمل است چهار
 کندی در زین بز صبرش از ۵ نام ۵ د صحت عمر السلیج معمول است
 برصدات دمو نیاک قدرش بیشتر ۲ نام اکند در ب. مرفه نافع است
 برصدات و مینیک از کلریدرات دو مینیک و حمل انرا است

و تویق بزبده شتر ادر ۵۰ و قدر شتر اصلی کرم نایم کفم و شتر است
 بر و سپین شبه قلبای کرم است در پنج نافع و قدر شتر شتر کفم نام ۳
 بر تویق ماده عا مزار چنان است سهر و قدر شتر شتر کفم نام ۴
 بز البلیخ حمزه و قدر شتر سموتش ۲ نام ۱۰ کفم و طبعش ۵ کفم در ۱۰ اب
 عصر الکلیش ۱ نام ۴ کفم و صبغش ۵ نام ۱۰ فطره و شتر شتر
 ۲ ناول کفیدن سیکار بر کمان در صحن النفس سر نه عین و شتر
 و ماده عا شتر میوه سپین است

بلادن عبارت از نافع است افوار مستعدان بر ک در یت و ماده
 اتوپین حمزه و ضد شیخ در صحن النفس و سیه سر نه در اوج عین نافع است
 قدر شتر سموتش کفم نام ۴ و عصر الکلیش کفم نام ۳
 و عصر الکلیش ۲ نام ۱۰ فطره و شتر شتر انا ناول
 بلک محوک و شتر در امراض کبیر در و سیم نافع قدر شتر ۱ نام ۱۰
 بلدین شبه قلبای بن است

بلسان ابودلک صابون کلفور اسونیا شلیج و هر جز را
 در عصر الکلیش ۶ درجه و کد و طلا در ۱۳ در سیده کفم
 ۴ ۵۰۰
 داوجع روایتیم نافع است بلسان پر بر از نافع است
 بلسان

بلسان ترا نیکل بر تازده بیلادن و بذر اینج و بوزند و تونن خشن است
 صر شتر بر خند کبیرا بیل سداب و بزمی اهر و غیره خند خفت در و فاد و شتر کوش
 در نافع نفسی و هو فایقون و سحر و کله اسطوخوس و کله آقطر از هر یک از
 در غم زیتون ۱۰۰۰۰ اسکن و برابر کد و طلا معلول است
 بلسان ناکو قدر شتر سموتش در صحن النفس کفم نام ۱۰ کفم و صبغش ۲ کفم
 نام ۱۰ فطره و شتر شتر ۱ نام ۴ محوک و شتر است

بلسان فوی و ازله نر با نین ۱۰۰ سفن لاهی و ناکا ماک و کبیرا
 و سیه و بار سکه و کما تخم شجر الفار در هر یک است شتر صبر ریزه خندان
 ریزه زخمی ریزه صبر دار است در صحن النفس کفم نام ۱۰ کفم و صبغش ۲ کفم
 یا ۱۰ شتر الکلیش ۸ درجه و در صحن النفس کفم نام ۱۰ کفم و صبغش ۲ کفم
 ۵۰۰ بلان فیدردان ۲ بدت لیه محوک و کفم در اوجع در و شتر
 نافع نافع است

بلسان کاناد قدر شتر کفم نام ۱۰ در ناله مشابه نافع
 بلسان کوشن مانند کپا هوا است
 بلسان کوماند ریزه خینه املاک و غنیمه و فو فار یقون الکلیش ۱۰ درجه
 در شتر ریزه خینه صاف کفم نام ۱۰ کفم و صبغش ۲ کفم
 و بار شتر ریزه خینه بلان تو حن لیه صبر در بدان افزوده هم در
 ده ریزه خینه صاف کفم نام ۱۰ در جاحت بندر قرحات لهار بر بند

بلك نامكي عدت از تره نيقين در ختیب است
 بلوط داران سه دین نقات جوط از تره بود در مسموق در اسطخو شادان
 بعمل گوزن با آب جوش نموده بطور عاده در نفع معد و غیر محرق در راه
 نفع کهنر نهایت بودند
 بند وک نوز ضد زیم با کز نوز معمول قدر تره ۱۵ ناه اکدم است
 بزانت دوسود ، تند بزانت دوسود است
 بزانت دو گلینهم ۱۵ ناه خودان در نوز در حصه بر له بودند
 بزانت دو لیبین ۱۵ ناه خودان در نوز در حصه بر له بودند
 بزانت کشته حیوانات طبعی ذره بزانت در نوز در نوز
 بزانت مونیاک ۱۵ ناه خودان در نوز در حصه بر له بودند
 بلك سفید بنات ططف نافع سینه طبعی ۱۰ در ۱۰۰۰ است
 بزانت محرق در تره مسموق ۱۵ ناه و بطور خسته ۳ در ۱۰۰۰ است
 لوره و جوع به برات دوسود شود
 بوشو طبعی ان ۲ در ۲۰۰ اب و مقدار صبغش ۵ ناه ۴
 مرف و مدد نفوی ضد لشیخ است
 بوزین شبه فلکائی است در پوت نشد در جود است
 خیف قدر تره ۱۰ اکدم ناه خود
 بی نوزان دو بطاس قدر تره معمول ان ۳ ناه و شفا
 سر و برد است

بید پر نشد در اسطخو نفع و قاطع بر قدر تره مسموق ۵ ناه ۱۵ ناه
 بید کباب رجوع بمرق نشد
 بیکر بنات دو بطاس مده حصه ضد عوفضه و نوز قدر تره ۵ ناه ۱۵ ناه
 بیکر بنات دو سوشو ضد عوفضه و مده حصه بر اسطخو نفع قدر
 تره ۱۰ اکدم ناه ۱۵ ناه
 بیکر بنات دو بطاس ضد کوز در محرق قدر تره ۱۰ اکدم ناه ۱۵ ناه
 بیکر بنات دو سوشو مده حصه بر اسطخو نفع
 بیکر بنات دو مرقود رجوع بیدار نشد
 بید و دو مرقود ضد کوز قدر تره ۵ ناه ۲ صلی است

باب بی در عوف

پا پاچین منوم قدر تره ۲ ناه ۱۵ اکدم و لانه از زیم مسموق
 پا پاچین ضد مکر کنین و منوم ۱۵ اکدم قدر تره ۵ ناه ۱۵ ناه
 پا پاچین دو ترکیب بر آورد دندان معمول و عود است از برک
 دکل راس کل تره یک عوف و پزده روز در اسطخو ۳ در ۳
 بر نوز و بید نشد در عوف ناه
 پا پاچین مسموق در عوف معمول و پا پاچین که از نوز ناه

۲۷ استخراج کنند فاطمیت در ادجاع و عصبانیت مستقر قدر بیشتر کنند ماه

پایه و ابراوا ریزان در طبعتر ۲۰ در ۱۰۰۰ است

پایه مین به نریت و از او ریزند محرک طبعتر ۱۰ در ۱۰۰۰ است

پایه ناما رجوع به کلار امبا پونا با نمایند

پایه نیکو این جری سوزان در سوره هم معمول قدر بیشتر ۱۰ کفتم ناما خود

پایه پین ماده عصیر سوزان در پینه سوزان در سوره هم زغایت معمول قدر بیشتر

۱۰ کفتم ناما خود پینک رجوع به دانه پینه

پایه لکونی کز ندر و عین و ضد تبخ

پایه فیکن در اب غیر معمول در الکف معمول مسدود در بورت دانه معمول

قدر نریت عین کفتم ناما کفتم است

پایه پین کفتم عمر سوزان در جریه صبح و عصر در بورت

پایه اکسید و صنگین ضد کوز در طبع قدر نریت ۲ ناما کفتم

پایه لاپین اونیاک بر کبریت و با طبع در برف نباتات موجود است

سده معمول و نریت ۱۰ کفتم ناما خود در اراضی و مایه و نریت

پایه نفال ضد تبخ و بهر الکلا قولش ناما ۱۰ و دهن فرادش

۲ ماه نظر و پوستش انونام ۱

پایه نوایکد

پایه نوایکد در دژان در نرف الدم در صرع معمول قدر نریت ۲ کفتم ناما کفتم

پایه نوایکد و فویدر اند جبریت و دارا شده با جگر که در برابر رخ سمیت

فلزان به ایت قدر نریت ۲ ناما کفتم

پایه نوایکد و دوقر حدید در نریت ۲ ناما کفتم است

پایه نوایکد و در و مگوس و از الکف در بوب ایضاً نموده در اب الکف

معدل قدر نریت ۲ کفتم ناما خود در هر مشه ۲ خود در اول پیه حنجر

در سوز دسهر در براق و داف کرم و ضد کوز در نریت و کفتم در نریت

از کفتم در قلیان و سید و در نریت که مبداء امیل بداراشته شد

پایه نوایکد و دوقر در اب معمول در الکف فویدر غیر معمول در صحران کفتم

رجبه کفتم ان در کفتم مستعد است

پایه نوایکد و دوقر کوز ضد کوز در نریت ۱ ناما کفتم است

پایه کلور و دیلا پین ضد کوز در نریت و ناما ۱۰ ال ملطوب در نریت

پایه کلور و دوقر طبع سوز و قاطع الدم قدر نریت ۵ ناما خود

خالعرا نایف و حرق و غدر نریت ۵ ناما خود در ناما ۱۰ ال اب

پایه کلور و دوقر کینه جبریت مرکب از کینین و پر کلور در نریت

در نریت قدر نریت ۱ ناما خود در کفتم در نریت و کفتم در نریت

۲۹ پرمکنکات و بطامس در ۱۵ جزء آب سرد حمل در اوقات دینتیر یا نیت
قدر زرشبر ۳ تا ۴ کدم در ۲۰ ل آب و در فاع حمل در ۱۰ دونه با آذر

ان مستعمل است
بطامس محرق حمل پس از رفتن آن مندر حصه رصده خازیر و در دفع محرق
پلینین از بخت ریش انار استخراج بر بار دفع جالوع نافع قدر زرشبر ۱ کف
و بناهد در طهر مستعمل

پلی کالا که انرا علف نیز نامند محرک و در دمنده از زهر مسهر و منی است
قدر زرشبر حصه الکلی شرا کدم ۱۵ کف و طنجیر ۱۰ دونه و سوسن
۱۰ کدم تا ۱۰ بخود

پلی نیا رجوع به کار نا نمابند
پنبه روی رجوع به اکسید و و ذلت شود
بوده طبع آن محرک است

پوست کنگنه منور و قاطع تب و نایف بر سر قم است فاکتور و در دوز
و ۱۰ برج تا خون ککس دستور داریم به به بخت که زرد یا فرز را استعمل
سدر آن در ۲۰۰ شرف شراب ۵ مشال است بطول ۱۰ نفو عشر ۴
در ۲۰۰ ل است و حصه شرا تا ۱۰ خود سوسن از داف
۲۰ نخو تا ۲ مشر و در فاع بر پریشین بر بروای کجاست

دین زرشبر از آن تر تپ سید نه که در ۱۵ جزء ۱ جزء پرت که دارد
در فاع ۱۰ دانه و در ۱۰ کف و در ۱۰ ل در فاع بر سوسن و زرد
در مستعمل
پهزان

پی پزاک در اب غیر حمل در الکهر و تر حمل قاطع تب و ضد عفون و در
زرشبر ۵ تا ۱۵ کف است

پی نور مندم بود از نیت و ۱۰ محرک تر شحات است
پی به پین مشتق از قطران ذغال سفید در اب حمل در ۲۰ کف
تا ۱۰ مشال در منق السن مستعمل است

پی مسوی با اهر پینا قدر زرشبر ۱۰ تا ۱۵ کف مسکن و موق که مثر به سید
پی شنی عصا سیتا ش بمه ۴ تا ۶ فاشن اب در اوقات کبدر و بول
در زله از مز یا عار مشانه نافع در سب سولت خروج حصه کشته در ۱۰

پی کائو منور و در ۱۰ طنجیر ۱۰ در ۳۰ ل اب
پی کرا نیا قدر زرشبر ۲۰ کف در کوفت مستعمل
پی کرا نین هم عامر بر کمر است نم بسی کم تا ۳ بسی کم است

در صرع دراء ارقص مستعمل است
پی لو کاپین هم عامر تا بود اندی است در اب سید و کف
در الکهر و ایزد الکوزم حمل قدر زرشبر ۵ بسی کم تا ۱۰ کدم سوسن
در بر براق است

ما صملا در حروف
ناب صبا مسر و مسر قررت و ۱۰ غیر حمل است
نات نیا طبع ریش ۲ تا ۳ کدم در ۲۴ اب و صغیر
۵ تا ۱۵ قطره در کوفت و شفا نافع است

نالوره در عیاش و انورین است و مانند اترین است قدرش بیشتر
 اکدم ناه کف در عصاره الکلیش غمگندم ناه خود و الکلا
 انا و فطره رصع الکلی و انزلش انا ۱۴ قطر در صاع پنجه
 ۱۰ ناه ۵ در ۱۰۰ امت و سبک است ان معمول عمدت در صندج است
 ناکوب عارت از فزونی است
 نانبول رجوع بقبول شود
 نافیبا صغ سداب است رجوع کف
 نایرا سنبیه رجوع به نرمان در بطاس اذ پنهن شود
 نالین قاطع نوبه دند زرشب ۵ ناه ۱۰ کندم
 نیاچین شده فلپا ایون دمه است
 نیر مین از کول کانه یمن و در مرو استعلا ناه
 نیز اکلورد و کربن نه نایع اب زهر خشن بود عمدت در صندج است
 نران با ولوبیلپس رنه اش موقی قدرش طبعش در ۱۰ ال
 نربانین عصاره سفرت و از بفرشها سبزه در مکت از عرق
 در نه اصلی دانه خشک جاد سفزه و موسوم به رابناج است قدرش
 ۳ ناه کف محک قدر در اف کف در گراز و در صفاق ناه معمول است
 نرث در رعد اسکوبه است
 نرب معده در ممر در کچا ناه ۱۰ کف در ۴ ل پبه
 کبر

نربد نباتی سر شید است و طبعش سرد ناه ۴ خود در ۲۰۰ اب است
 نربین در دافع ترشحات شعبی قدرش ۲ کدم ناه ۱۰ خود
 نرب نخل دافع ترشحات شعبی قدرش ۱۰ کدم ناه ۱۰ خود
 نر نواز و بطاس اذ پنهن در اب معمول قدرش ۲ کدم ناه ۱۰
 ناه ۱ خود در ۲ ناه ۳ مثال اب و مانند سهر انا ۲ کدم ناه ۱۰
 در ۱۰ کدم عمدت در دافع مفرط است
 نر نواز و بطاس اذ و سو در اب معمول در الکهر غیر معمول دند زرشب
 ۲ ناه ۱۴ مثال اب در ممر است
 نر نواز و دونه ممانند تیرات غیر است
 نر نیک بنا ۲ امت که قدرش عصاره ۳ ناه ۳ مثال
 و در اسکوبت معمول و قدر زیاد است
 نر مالی سبن معمول ۱ در ۱۰ کلو و فرم امت در انا ۲ کدم
 نرب سبن معمول ۱ در ۱۰ ان در دد بفرش معمول است
 نرعی نربین رجوع به نیر و کلیسپین نمایند
 نر زبونی ترینات تر کبرانه و به در عصاره شانه و بهیل و رچوت
 بین و کوشیا در بفرشها صورت داخل کف اینقدر ۲ در ۱۰
 قبه یا اب در ک بفر یا اب فالع یا الکهر و شراب و کلیسپین یا

۳۵ جوز الحام (کوبلوی) سوزن خرد و بدین قرضت و نفع سده

و نذ حیضاً سول است سوزن ۱۰ اکثم ۲۰ تا ۲۰ نخ و مطبوخ در شانه

و نذ عشر ۱۰ تا ۲۰ نخود در ۵ ل اب و مقدار صبغش انا

نخود و شربش ۴ تا ۵ فاشن اش خوری و شرابش ۲ تا ۳

حقیق فریک مطبوخ ۱۰ در صلاش ملاطمت و ملاطمت در بول در بول

جلب مسهبت نذیه و قدر نذیره تا ۱۰ نخود و سوزن اش

انا نخود نیم و هم صیغ ساده و مرکب اران نذیه صدهند که عبت

از عرف المان است نذیه شش انا ۴ مثقال است

خطبانا نذیه نذیه بت در سده اریه تم ز مقور و نذیه شش

جند ستر ضد شش نذیه شش ۱۰ اکثم و صبغش انا ۱۰ ل

جوهر سرکه رجوع به اسپد اسنیک شود

جوز مانل رجوع به نالوره شود

جوهر کوه کرد رجوع به اسپد و لوفود بک شود

اسمش در حرف ج

جای در نام بر عیای سبیه و یا نزه نسیم دیگر بر عیای

در چنانکه مستقی به طرز تهیه و نذیه نذیه خفوف اشیاء نذیه نذیه

بر در ار تن تن و کافین و درین فرار در ادمه است

محرک و نافع سده و طبیش ۲ تا ۳ ل اب است

چوب چینی نذیه عبت

۷۰

باب هفتم در حرف ح

حب انزبانیک رجوع به محلی قولی

حب کوسر رجوع به اندرسن

حب الاثل که انرا عنبه نامند عین است

حب اندرسن صبر رب لونه عین رازام عذر صد جفته

۴ ۳ ۵ ۲

نام حب ریز برت بدنه

حب اننی بی صبر عصاره کرمه و از صبر عذر صد جفته

۱ ۱۰ ۴

انام دانه به نذیه غراء بدنه

حب البهل حکم نذیه و مسهبت

حب لغار در نذیه از ادمه کینه و دلش صده و نذیه نافع است

حب بلانکار در جبر دارا بر کضم بدنه نذیه نذیه نذیه نذیه

حب بن بنوس صبر در رب لونه اش نذیه نذیه نذیه نذیه

۲ ۲ ۲ ۱۲

و ۳ تا ۵ دانه بدنه مسهبت

حبو المصا نذیه بدنه نذیه نذیه محو و نذیه

حبو الماء رجوع به جمن المصاع

حب مکین عصاره الکف بذر النعم و نذیه نذیه نذیه نذیه

۲ ۲ ۲ ۲

و نذیه نذیه انام حب در اوج عبت بدنه

حب لاله سولفاز دوز و کونبات دوسود عذر

۶۰ ۱۰۰

جهر کوه کرد نذیه نذیه نذیه نذیه نذیه

جبلو پوس زجاج ام الاخن ککنند چهار کنگر ساقه دوزر
۲ تا ۱۰ ج در ظرف ادم بدنه

عجرالرحمن محفوظ از مقدار مساوی زجاج دوندات و کرورد و شور است
در بار قطور حمل اول ادره ۳ ان مستعمل است

حسن کلبه محک و قدر شربش اکندم نام ۱۰ کنگر و صیفق ۱۰ نام ۲ کنگر
حسن یوسف عبارت از سونیدات و پیوست

حشیش محک و قدر شربش عصاره ۱۰ نام ۲ کنگر و حشیشین
که ماله عماران است ۱ نام ۲ کنگر و صیفق ۱۰ نام ۱۰ نام چهل قطره

حشیشة اللود سرد و معتدله

حشیشة الرجاج بنات است و ماله عماران شوره است در دیدن طعنش
۲ در ۱۰۰۰ است

حشیشة الریه بنات است و برابر سرفه و نوله نافع است

حشیشة السعای بنات است لطیف و نافع سرفه طعنش ۱۰۰۰ است

حشیشة الطحال بنات است و بر آن برابر سرفه نافع و معده حصار است

حلووز جنه افات سینه و جوب بکونه

ما هشم در عودها

خانق الذئب ریخته در کثرت معمول نازه اینختر فو ز قدر شربش
سم کنگر نام ۴ کنگر الکلا نود با صغ انرا ادره ۵ نام ۲ کنگر در آب ریخته

۱۰ نام ۲ کنگر سیدنه ستم و حمز در دو ما نپسم و نپس و حصا و

اوجاع عصبیا و نالج نافع

خانق الکلب بصول و بزور اش معمول عصاره شرفش کنگر نام ۲ کنگر
و صیفق ۵ کنگر نام ۱۰ و شربش ۲ نام ۱۰ کنگر سدر شده و در در نپس

و دو ما نپسم نافع

خانق المنی صغ ان در امراض معمول در اوجاع عصبیا و امراض
خوبی سبب قدر شربش کنگر در امراض صلبه شرف شده

خوبی سفید سدر شده و صغی قدر شربش کنگر نام ۲ نام ۲

خوبی سبب رجوع بناتق الذئب کنگر

خوبی سبب اثرش کنگر از خود بسیار است

خوبی سفید و خرد شربش لطیف و نافع اثرش جز است نافع

خوبی سبب قدر شربش ۱۰ کنگر نام ۲ کنگر و حمز و سرفه در سگوب است

خوبی سبب رجوع به کامپا کنگر

خوشخوش با طعنش ادره ۲ و شربش از آن نزهت مرده و سدر

۴ نام ۱۰ ل برابر سرفه نافع

خلج بنات است در معده حصار است

خولان هندک مانند عاقر قرحا است

خون بیادش در الکدر و اثر معمول قدر شربش کنگر نام ۲ کنگر
سبب خون است

باغیچہ عرفیہ

داراشکبه ضد نفوس و ضد عفونت قدرت قدر شتر ۴ ماه میل کرم

حمول در زینت ۲ در ۱۰۰۰ امده

دارالشجعا رینه اش قافراست

ذاتو هم فایر طرطرات و اکثر غیر معمولی در کثرت اثرات را

دافن در بر حال و جوت کونستاق قدر شتر رینه اثر ۲ کوناما ال

دعصا الکلی اثر انام کندم

دامبانا سفوریه در درت طبعش ۱۰ در ۱۰۰۰ امده و صفت شهرت

دانا عیس عصا نازه اثر بر التیام جرات سموند است

ربطوف ۲ در ۲۰۰ اش معوی و ناطع نب

دیزوا ضد شیخ در ب. سرور در صفت شهرت

الکلا توران ۵ ماه ۲ قطرات

دورین گفته رینه قیام در قوت به حسن نامیده در صفت

دو پنج عصب کتله در دود در صرع میند است قدر شتر ۲ دنام

دکبیرت عادت از قوت که به ۱۵۱ ماه ۲ در به عوارت

سند در جواهر انما اب کم صل که به جوق کافور سیدان افزوده

برابر جوات مدر و شکست با کایر میرند

دنبلان سفوریه است

۱۵

دوای دوداند اثر و لغویک اسانس بر این روز انام ال

در اراض کید تجویز نایبه ۴

دوبوا زین شبه نایب است و مده ارد خواصش اندر این است و

دوکواترا کونما لیک هنج غضروف در لاجو خطیب

دووزیا که شبه قیام ان صی داکین است سدر کمن و مندند از زبیر کتله است

دیامنا من سده ار ۲ نام کندم در سود و صفت شهرت

دیترنیال سمون بر شتر انام کندم و نقد عشر کندم در ال

اب جوشین ۱ در ۲۰۰ و شربش ۱۰۰ انام ال و صفت

مابش ۲ نام کندم و عصا الکلی اش انام کندم

وصفت ۱۰ نام قطره مسکن قوت مبد و قدر شدید است

دیترنیالین همه در بر نیال است در ابر و حمول در ال صفت

دیواسط جهر کوه بزرگ میوه و نقل ایسی کرم راه ایسی کمران

در اراض شهرت با هفتاد در عرف ال

دودخ محک و منفط و سفوریه است قدر شتر سمون کندم

نما کندم و صیغ ان انام ۱۰ قطره است و خطراکت

دغال جاذب و ضد عفونت قدر شتر یک فاش اثر در دفع بار

شغن دندان و صهر معمول است سنون ۴

دغال پوت کتله جوق نسیاع ۴

با نایدهم در عورت

را نایانا تا بفرشدت قدرش مسوق آن هفت نام ل طبعش
۲۰ در ۱۰۰۰ و صبغش انا ل در فایع مطبوخ ۵۰ دو

۱۰۰۰ امت
ذاتیک منور تیغ حمز و مسکن دارا رسید نیک و دهن قرار

و ده تخم برسم به لو بولن امت طبعش ۱۰ در ۱۰۰۰ امت
و عصا اثر کندم نا ۱۰ هفت در شش ۴ نا ۲۰ ل در فایع مطبوخ

را نایانج مراد بقیه نربان نین امت مسوق انرا در فایع براسد نوزاد

نارین هه عماران اینولین امت نور و محو در معرفت

مطبوختر ۵ در ۱۰۰۰ امت در عصا اثر کندم نا ۲۰ خود

در سوزن ۱۰ هفت نا ۲۰ ل و صبغش انا ل در شش ۴ نا ۲۰ ل

مرتب دیوند مهر شده در فایع کم قدر شش غم کندم تا نیم کندم

مرکب در در شش ۳ نا ۲۰ ل در ۲۰۰ ل اب هفت

در هر پی در ابرو الکتر و اثر معلول است در روزها کونتر

دخا زبره ار رضریت در سب سرفه نیز معلول است و قدر

شش ۱۰ هفت نا ۱۰ ل در فایع مرهم و محو شش لکهار است

در سوپ ایض عمارت از همد است

در سوپ ایض عمارت از اکسید فرمزد ببول است
و شاد الما و بنایت در فایع کم و قاطع تر در شش ۱۰ ل
در امر

مرامما جارت از کافه بر

روغن انقون رجم بکلر و در انقون شود

روغن بانکول مهر صیف و در شش ۱۲ شقال است

روغن جالالتا لطن انا م و طره انرا اگر در خندان ریزه بدانه

مهر عمر کینه در فایع محو و منقسط

روغن زنبون رجم به درخت زنبون هفت

روغن کاد (مسند دوس) مفرود و در فایع حیوانات طبعش در شش

در شش ۵ نا ۱۰ خود در شش ۴ نا ۲۰ ل

روغن کازیت محو و مسکن و در شش ۱۰ نا ۵ قطرات

روغن کلکونا انا ل قرنه انرا در امر مرصه در خا زبره در شش ۱۰ ل

بمقدار ۵ نا ل کندم اسفند بنامینه

روغن طره در دوا شش ۳ در خا زبره و در دم شش ۳ ل

معمول و نل شش ۳ ل فاشق و هوه خودی با شش خودی است

روغن ناس در دوا نیم اسفند است قدر شش ۱۰ نا ۲۰

نخود و مطبوختر ۲ در ۱۰۰۰ امت

در بنایکان نوس مطبوختر انا ل لومر زج که بزرد زخم باشد

با ۱۲ اد معرفت
زاج سفید تا فر در شش مسوق آن غم کندم نا ۱۰ ل کندم در صاع
خرد و تریش در کار است

غرفه قابض

زاج نه کفنه ماه شمس و غره
 زاج ابی رجوع به سولفات دو کو بود نماید
 زاج سبز رجوع به سولفات دو فر شود
 زاج مکلس پشتر در کوم دوال کوزه و نفوخش در چشم مشکل
 زبان کجک طبع بر کوزه ۲۵ در ۱۰۰۰ طبع پشتر ۱۵ در ۱۰۰۰
 ودانیه پشتر
 زرد شک انوار مسغه شربک درینه دیوه و ماه شمس بر بوی است
 معوق دستور ودانیه تب قدر شربت نام ل طبعش ۱۰ تا ۱۵
 زعفران الجبل حدید قدر شربت نام ۱۰ تا ۱۵
 زعفران محک در طبع قدر شربت نام ۱۰ تا ۱۵
 زنجبیل پر رده محرک است
 زنجبیل شامی عارت از زان است
 زنگار رجوع به اسنات دو کو بود شود
 زهر فون برک و کلس معول طبعش ۱۰ در ۱۰۰۰ ضعیف معول
 زاج در عرف شرب
 زاج بورانگ اجزاء مسغه ان برک ساق و ماه شمس لوبک
 معوق و در زان است عصاره الکلی شربت ۵ تا ۱۰ کفنه عصاره
 ماه از ۱۰ کفنه ماه نخ طبعش ۱۰ تا ۲۰ نخ

زاج پتین

زاج پتین از عظام حیوانات استخراج شده و ۱۰۰ تا ۲۰۰ ل انرا برای
 اسخام بکار میبرند
 زاج پتینوما اجزاء مسغه شربت درینه دیوه و ماه شمس لوبک
 قدر شربت معوق نام کفنه و صبغش ۱۰ تا ۲۰ کفنه و صبغش
 شربت نام معوق ۲۰ و قاطع تب قدر شربت معوق ۱۰ کفنه نام ۱۰
 شربت سپا اداها ناما معوق بر کوزه ۲۰ نخ و صبغش ۱۰ تا ۲۰
 در ضیق النفس و درم شیب و عرق است
 شربت کلاندن عصاره شربت در در لوبک یا بر لوبه معول
 در خردایم و در صفراء و قدر شربت ۳ تا ۵ کفنه
 شربت نوکاد یا دمنان بمذاره نام ۳ قطره در خردایم معول
 باب ۱۳ در معرفت سینی
 ساراپتینی در ابر در خیمه معول است و طبعش ۳ در ۱۰۰
 و سوسن ۳ نخ نام ل است
 ساکاپتین همه شربت از قطران ذغال سنگ که شربت ۲۱۰
 برابر فند است در آب قیدر است و در الکترول و اترو کلیسین شربت
 حل نموده در ۲۰ درجه حرارت ذوب شده و در آن نخینه معول
 از بدن جوهر که در مجده نشانی همان قسم در بول بدن می شود عصاره معول

در کبد اثرات از حیث خواص قدرتی در عملش در کبد در شریک ماکولات
و مژدهات فراوان در مرض دنیا معمول است

ساکو سفوف خدائات
سائل شوق از اسید سلیسیک است و جفا در است خند و ضد

عقود و ضد روماتیسم در دفع تب و قدرش بیشتر ۱۰ تا ۱۵ خود
سالی پیرینا قدرش بیشتر ۵ تا ۱۰ نخو قاطع تب و برابر رو مایتم نافع است

سالی اسپلان و دویسموت ضد عقود دوده و برابر اسهال نافع است
و قدرش بیشتر ۱۰ تا ۲۰

سالی اسپلان و دویسموت در ۱۰ جزو ابر سرد محمول ضد روماتیسم
و قدرش بیشتر ۱۰ تا ۲۰ نخوات

سالی اسپلان و دویسموت در صد جزو تقریباً ۷۲ جزو کینین دارد
سالی اسپلان و دویسموت مانند اسید سلیسیک است و در تب و اسهال
سالی اسپلان و دویسموت در ۱۰ تا ۲۰ نخو قاطع تب است

سالی کوه نایف و ضد اسهال است و قدرش بیشتر ۱۰ تا ۲۰ نخو نایف
و طبعش سرد است ۱۰۰ است

سدون قاطع تب و قدرش بیشتر ۱۰ تا ۲۰ نخو
سدلینز رجوع بر اسید لیترونه
سداب مدد طبع قوی است

سرخس ملانکو دفع کرم و قدرش بیشتر از اثران انا اودیم و بیشتر
انا ۲۰
خوف

سفوف بیسموت و کربنات دویسموت به هم نخه برات بود
مانند سونبر است دویسموت است

سفوف بیسموت و کربنات دویسموت به هم نخه اسید برات
مانند سونبر است دویسموت است

سفوف بیسموت و کربنات دویسموت به هم نخه اسید برات
و قدرش بیشتر است کربنات بیسموت است برابر روح سده نافع

سفوف دور سولفات دویسموت نیوا و دویسموت
ابکا ۵ نخه افون ۵ کوه سوسن ۵ نخه قدرش بیشتر ۱۰ تا ۲۰
برای همه نافع است

سفوف پین ابر زنده و دویسموت محرق است و صلیب که مکتوب
نایف و محرق تب است

سفیداب رجوع به کربنات و پیل بود
سفونیا سد شیبه و در استفاء و قدرش بیشتر ۱۰ تا ۲۰ کوه
لا ۵ نخه و سفونیا ۲ تا ۴ نخه و سفونیا ۱۰ تا ۱۵ نخه

سیکل ادرکنه رجوع به ارکودر کفر نش
سلفات در غز ان در امراض سینیه یک در غز ان در سفونیا

سما لغار رجوع به اسید ارسینو شود
سما سد قور قدرش بیشتر ۱۰ تا ۲۰ و اما در ۲ تا ۴ تا ۱۰ تا ۲۰ طبعش

۱۰۰ و ۱۰۰ و ۲۰ تا ۲۰ صیغ و قدرش بیشتر ۱۰ تا ۲۰

سبل الطیب ضد قروح و زخم کرم و قلی تب و عصاره کرم که نام آن
رضیح الکلی است ۱۰ کو نام آن و صیغ این است ۱۰ کو نام آن در طب
۱۰ در ۱۰۰ و موثر است که در تمام ک و در بیشتر ک و در صیغ

مطبوخ ۳ در ۱۰۰۰ سفید است

مندر دوس سخن آن محرک است

سکن فونان و دوشو مانند سننوبین ولی موثر تر از آن است
سننوبین از درنه ترکه استخراج شد و قدرش بیشتر در طب است

نام آن در ریش آن نام آن و دفع کرم است

منک جهنم رجوع به از ناک در ذان شود

منک پلهان عبارت از دارا شده است

منکونین مانند کی نین است

منکونیدین دفع بزرگ قاطع تب قدرش است انا و کدم

سوار ناک و پسته سفید در ۱۰ در ۱۰۰۰ و انات مسدود

قدرش ۱۰ کدم نام آن و تزریقش ۱۰ در ۲۰۰ است

سوامنات و پسته مالم عصاره سرب با برت بزرگ

در ۱۰ در ۱۰۰۰ و در ۲۰ در ۱۰۰۰ آن

عمل مهر و قالیق است

سویله رجوع به دارا شکنه شود

سود محرق محرق است

کون

سوس مطبوخ آن ۲ در ۱۰۰۰ است و موثر است در قروح و زخم
سوسن ناز آن قدرت و خود راغ را نیز در آن ترتیب میدهند

سوسن بر عظمه در مهر خف در مهر قنبر سفید است عصاره بیشتر ماه

در موثر است که نام آن در کهنش ۲ نام آن

سوکرنبات و فرب عبارت از زعفران کبیده است

سوکلو و رو و پسته مانند سوار ناک و پسته است

سولفان دینوپین مانند اثرین است و قطورش اکدم در ۱۰

سولفان دینوپین قطورش که در ۱۰ در ۱۰۰۰ اب دهد و واضعین میکند

سولفان دینوپین ادو پطاس عبارت از زاج است

سولفان دینوپین سفید در ۱۰ در ۱۰۰۰ و در ۲۰ در ۱۰۰۰

انا ۱۰ میلی کرم

سولفان دینوپاس منقح در مهر خف و قاطع سرب و قدرش بیشتر

۲ نام آن خود

سولفان دینوپاس که انرا زاج سفید بنام خوانند تا بصر و ضد

تبع و قدرت قدرش بیشتر ۳ نام آن کدم ضد تشنج و اکدم

نام آن که قدرت در دفع ۲ نام آن کدم انرا در ۱۰ در ۱۰۰۰ اب و غصه

برای فطور بکار برده و ۱۰ گندم ناه بخود داده اب در بخته نرز پونما
سولفان دو سنگین قاطع تب و قدر نتریش ۵ ناه بخود

سولفان دو صوفی معین معرفت نیک کلورین که قدر نتریش ۳ ناه ۱۲ ل
سولفان دو فوس که انرا زاج بزغ نامند در اب محلول در الکحل غیر محلول تا بفر
د مقور نتریش ۱ ناه اکندم در دفع بار قطور و تزریق دیگره بهار است
انگور در ۴ مثقال اب

سولفان دو کدویو برابر قطور و تزریق در هم محول ^{بسیار شکر از ماده شکر}
در ان ۱۱ پیم ل و کدو ۹۰ ل مرهه
پیه ۳ ل سولفان دو کدویو اکندم مرهه

سولفان دو کوبود انرا زاج اب نامند ضد تش و داغ تب و ۲ ناه
و کندم مغز است محول و قطورش انگور در ۴ ل اب

سولفان دو کوبورامونیا که تا بفر و در و ضد تش و قدر نتریش ۳ ناه ۴
سولفان دو کبکین اکنه کنا در اب قید الانه در الکحل حل شود
قاطع تب و مقور و قدر نتریش ۱۰ گندم ناه بخود و بیشتر

سولفان دو فینک این طبع معرفت به نمدیتز و نمک و اسیسم
و نمک کلکسی است سر و قدر نتریش ۳ ناه ۱۲ ل
سولفان دو مرفین در اب الکحل محول است قدر نتریش ۳ ناه ۱۲ ل و محلول است
لافتان

سولفان سنم قره نتریش ۵ ناه ۲ بخود
سولفان دو منکره ضد کلوز و مد و طم و قدر نتریش ۱ ناه اکندم
سولفان دو پطاس غمد استحام ۲ بمقدار ۲۰ ل محول در داغ تبخال و جوش
سولفان دو فوس در سمومیت ابلح نقره و انات بمقدار ۲ ناه ۴ سفیر
سولفان دو کربن ضد عفونت است در مغز است در داخل ۵ ناه ۱۵ بخود
ان برای شربت و اما له در دفع بار صهر و ذل محول است

سولفان دو کلپسما مندر مرهه ۲ پیم ناه ۱۴ بخود در جوش تب است
سولفان نینا دو نیک ضد عفونت و قدر نتریش ۳ ناه اکندم

سولفان نینا سو سر و قدر نتریش ۳ ناه ~~مطلق~~
سونبیر است و بیسموت ضد اسهال و ضد عفونت در اراض سرد محول است
و قدر نتریش ۱۰ گندم ناه ۲ بخود و نتریش ۱۰ در ۲۰۰ است
میانورد و پطاس مکن و قدر نتریش ۳ ناه اکندم و قطورش
انگور در ۴ ل اب

میانورد و زنگ مکن و قدر نتریش ۱ ناه اکندم
میانورد در مانند کلور و در است

سپانود و مرکود در این او فو در دفعه استغش بطرزین
سپانود مرکود ۱۰ صبح افزون ۱۰ تا ۱۰ عمر استغش
ابسط ۳۰ ل یک فاش هر روز بر نیت به نیت بر جزین بر نیت

میان دانه حور در طریقت

سپت دفعی طینی در بار صند مستعد

سپت پدنا عمر قدر بشیر انا ۲ کم

سپت اند و فر حدید و قدر بشیر ۵ نا ۱۰ خود

سپت اند و فرامونیا در اب معمول در الکفر معمول است قدر

خیز ۵ کتم نا ۱۰ خود و در کلوز منعملت

سپت اند و فراد و کپین قدر بشیر ۲ نا ۳ خود و صیت

ترا بر نیتی ان تند کنه و اهن است

سپت اند و وزنک قدر بشیر انا ۵ تو در صرع نافع است

سپت اند و سو ۱۰ خود نا ۲ ل ان در د با بطن معمول

و نا ۱ ل ان مسد است

سپت اند و ولین قدر بشیر ۲ نا و کتم در و در نرس نافع است

سپت اند و منیخ سپت مدیم و قدر بشیر ۶ نا ۱۲ است

سپت حور در دفع محرم و قدر بشیر ۱۰ نا ۱۲ ال

دفع الکیش ۲ نا ۳ ل

سیوانی

سپکونین همز صدق و قدر بشیر انا ۵ صلی کرم است
سپلکات و سو قدر بشیر ۵ کتم نا ۱۰ خود و در نرس انصا سود مند
سپت اند و با سدر و طریقت و قدر سهال است و طینش ۵ در ۱۰۰۰ است

و سو ۵ نا ۲ خود

سپت اند بره لکن بر است تا بفر خیزت

نا ۱۵ در حور فاش

شاخ کوزن ملطف و در سهال اطفال سود مند است

شارون نیت کیم است تا در نرس ۵ نا ۲ خود و در طینش

۱۵ در ۱۰۰۰ است

شبد راجه سدر و ناطب و قدر سهال است قدر بشیر ۵ نا ۲

خود و طینش ۱۰ در ۱۰۰۰ است

شراب پت کلمه بوت کلمه الکدر ۹ دریم نر ایز در قدر بشیر ۱۲

سدر و ناطب است

شراب مدد نرسو حب العرش عصص استان و دپاس

۶۰ ل ۶۰ ل ۴۰ ل

مرک د پت کمال شراب سفید الکال ۹ دریم قدر بشیر ۲ نا ۳ نرس

۱۲ ل ۴۰۰ ل ۵۰ ل

شراب مدد نرسو ریشه اسکلیپس و ریشه انزلیک

حینه الملائکه و پوت عصل یکی به معلا پوت کتم و پوت کتم

و پودنت و نیش یکی ۱۲ ال برک خفت بهر نیم یکی ۶ ال حب العرعر
 و بسبامه یکی ۳ ال کلک ۶ درجه ۴ ال شراب معدوم ۴ ال
 در روز خیار و صندل و نذر نیش ۲۰ ال
 شربت نند ۶ ال ابر منظر ۵ ال شرف مقدس ۶ ال صیغ و اجنبال
 سفید است
 شربت زینتی بی بد و در کبود ۲۲ ال بد و دو بطاس ال
 شرف قد ۴ ال نذر نیش ۲ ناول در کوش معمول است
 شربت ضد اسکر بونک کلکسار پا و نذر نیش و نرب یکی ۲ ال
 سبک ابی ۲ ال پودنت نافع ۴ ال دار جینی ۱۰ ال شراب سفید
 ۱۰۰ ال قند ۱۰۰۰ ال نذر نیش ۴ نا ۱۰ ال است
 شفا بق النعنا در آموزد رجب نافع است و قش و نا ۱۰ ال و
 عصا الکلبش انام ۲ م و مسخوش انام ۲ م خود
 شمشاد سون دهر رطوخسرو ۵۰ در ۱۰۰۰ است
 شمع دانه سون رنه اثر قافور و در سهال و زرف الدم و امر من کلک
 بخدار ۵ نا ۱۰ معمول و زرد این دار و نذر نیش انام کندم است
 از لیمو نمان استخراج میکنند
 شکار بنانه است و رینه اش دار رمله موند است و نذر نیش و نرب
 زنگ کوز بفرار و به بکار است
 شجرف محرک و ضد شج و نذر نیش انام ۷ خود

لش

شورم دجوع به از ناث دو بطاس شود
 شیب رطوخسرو ۱۰۰۰ در ۱۰۰۰ مسخوش انام ۲ خود و نذر نیش ۴ نا ۱۲ ال
 شبنان نوس عوام انرا در خرف بر نمانند عدس ۱۰ ال قشرا ن منج
 در صندل و عدس و نذر نیش ۱۰ نا ۲ خود است
 شبولین با برت ضد عفونت و ناطع بت آل انرا در ۲ ال الکفرت شیب
 در دینتر لجا ر میزند با آب در صورت
 صیغ افقون ابلن ۵ کو الکفر ۵ درجه ۵ م خود است
 شرب روز خیار و صندل نایم
 صیغ پودنت کدکه پودنت کدکه ۲ ال الکفر ۵ درجه ۵ ال است
 ۱۵ روز خیار نیر و صندل نایم
 صیغ بد بد ۶ ال کلک ۱۶ درجه ۷ ال حمل که صندل نمانند
 نامت در صورت طاه
 طباشیر دجوع به کوبان دوشو شود
 طباشیر شاخه کوه بر پاره ضد سهال و ضد عفونت و جاذب و نذر
 نیش ۵ کو نا ۲ ال
 طرطیر دجوع به داد نو شود
 طلا ضد کوفتی و نذر نیش مسخوش حسن کندم نا ۱ خود

نام ۱۱ در حرف عین

عاقوزها محرک و مطبوخ و در بزاق و دماغ حشرات است

غذایه رجوع بهب الاثل شود

عکس عکس جوش موق و ضد کونتر و غیره شش سرد و سرد شش معده

در ریه و طبخ بززش ۲۰ در ۱۰۰۰ و دهن فرادش ۲ تا ۵ قطره

عرف المان ۶ تا ۱۲ ل ان در استه نافع

عرف انجبار مانفر سیدیه و مطبوخ ۱۰ در ۱۰۰۰ و عصاره شش ۵ تا ۱۰

عرف غایر کبلاسی ۱۰ تا ۱۵ ل ان در سرد نافع است

عنبه طبعش ۵ در ۱۰۰۰ و عصاره اش ۵ که تا ۱ ل

و صوفش ۵ بود تا ۱ ل و شریفش ۵ تا ۱۰ ل محرک و صحت

عنبه مغزی طبعش برکش ۱۰ در ۱۰۰۰ و تا بقدر خمیر

عصاره و بنای کافوس در اکزما و سایر امراض صدر نافع به عصاره

در مقدار قبلی کفر مل که در مواضع باب ۱۰ کم خورشید پخته

ارسال داند

عصاره کاهو سونم و مسکن تدریجی ۵ تا ۱۰ ل

عنصل در شید و محرک و خروج بغم و عصاره الکلیش نم کندم تا

۴ کندم و صوفش ۲ تا ۵ کندم و صیفش ۵ که تا ۱ ل و

شربش ۲ تا ۱۲ ل و سرکه اش ۱۰ بود تا ۱ ل است

عین الیه

عین الذبک بنایه است بهر چشم خود بنشد انام دانه انزاد در ۲۰ ل

عین نیند در دم ملحه مزمن قطره نماید

عین الهیر منور ضد زنبه و سایر کرم استغیر بنایه و تدریجی ۲

نام خود

باب نوزدهم حرف عین

غایر کبلاسی مسکن و ضد عکس و ضد سرطان فلد و شش

عرف ان ه نمود تا ۵ مثقال و دهن فرادش انام قطره است

غاد یقون ابض مسر شید و در استه و در ریه و در

سویین سمول است تدریجی صوفش ۵ کندم تا ۵ خود

و عصاره اش انام کندم است

غاد یقون بلوط در نرف الدم منع است

غافت بنایه است تا بضع و برای غرضه هم مثقال

انزاد در ۲۰ ل اب ریخته جویشاند

غرضه ها بجا رت از ادویه نافع و برار مسکیم از غرضه

دهن سمول و عت انما تا بقدر و محرک دهن اند

عزغره نابض کل سرخ خشك ۲ ل ايجو مش ۵۰ ل
 نابج سفيد ۲۰ نخود ككفند ۱۰ ل
 عزغره محرک مطبوخ جوزه ۵ ل ككفند ۱۲ ل
 الكحل كوكردى ۱۰ نخود
 عزغره ملين مطبوخ دانه خطي ۴۰ ل شربت
 عسل ۱۰ ل
 غسول عبارتند از ادويه مابعد كه برائى شست
 وشوى عضو مؤوف بكار برند
 غسل قلبائى كرنباى دو بطاس ۱۰ ل اب
 ۲۰ ل
 غسل محرک الكحل كافورى ۲۰ ل عرف ^{نهن} زبان
 ۵ مشال امونباك مابج ۱ ل براى سقوط
 شعر نافع است
 غوش رجوع به فان شود
 بار

فا شيرا رجوع به هزار چنان شود
 فام مانند جاي سپا شد
 فراسيون محرک و ضد لشبج و براى سرفه
 نافع است فلد شربت الكلى اشو پنج تاده
 نخود و مسخوفش بپست ناچهنل نخود است
 فرافون مسهل شديد و تخم و منقط و
 معطر است
 فسفان اميد و شوه مانند فسفان دوشوه
 است
 فسفان بزرگ دوشوه مانند فسفان دو
 شوه است
 فسفان دمونباك در نفوس و حصاه
 معمول فلد شربتش ۲ تا چهار مشقال

صفات دو بیهوش مانند سونبذرات دو

بیهوش است

صفات دو سود مهمل قدر شربش

م نادره مثقال است

صفات دو شوه در دانه شیبم و درم

عظام نظرات دغیره وسل معمول قدر

شربش انا م مثقال

صفات دو در در کم خونی و اوجاع ^{عصبا}

نافع قدر شربش ۵ نا ا کدم

صفات دو کوبود در سل بعضی ^{سنگ}

کرده اند

صفر

صفر در این غیر محلول در الکحل قبل از استعمال
در کافور و سولفور و گینه خونی محلول است
سعی و فایده ندارد و در اسهال بیستیم بمقدار اسبلی گرم
خموش نام معمول است

صغور و زینک ماتا نظرات

فلکل سیاه مشوی عا و در خون است و در

شربش آنگه تا ۱۰ خود است

فلکل زینک در خون و در اسهال

ان ۶ تا ۱۰ گرم و محو قش ۱۰ ا کدم تا ۱۰ خود است

سبع النظرات ۱۰ تا ۱۰ فطر است

فلوش مغز و اس بمقدار ۳ تا ۱۰ مثقال معمول

قادر سود ضد عفونی و ضد التهاب است

مرهم محلول در ۱۰ ان استعمال است

ذاسنین در اوجاع عصبی و احتقان چشم

نار ۱۰ شربش ۱۰ تا ۱۰ خود است

فواکه صابون خنک و در اوجاع

صربک مقدار مساوی ۱۰ مثقال اغار است ۱۰ مثقال

ریشه طبع سرد است

فوشن در البومینور بول بیاض البیض معمول

وقدر شربش انا ۱۰ کدم است

فطور عبارت است از ادویه‌ها که در چشم
 مریض
 فطور افیون کلاب ۲ منقال عصاره آن
 ۵ نخود و ۵ گلاب و ۵ عدس و ۵ گندم و ۵ گندم
 فطور بوی کباب ۱۰ مغز ۴ منقال لبلباز
 و ۵ گلاب ۵ نخود و فطر از آن مخلوط
 چکانه که بچشم می‌اندازند است
 فطور از ۱۰۰۰ اثر بین کلام و فطر منقال
 برای اشاعه و در چشم زید
 فطور سواغات تریاق سواغات تریاق
 اندام مغز منقال بر فطر و فطر منقال
 فطور سواغات و تریاق سواغات و تریاق
 ۳ کلام کلاب ۲ منقال فطر است
 فطونا فشر فابض و قاطع تریاق است
 فاطونیا مسکون فاطونیا است
 فاطونیا فاطونیا فاطونیا فاطونیا

فطع دافع گرم و فطع سرد برادق آن اناج
 منقالت است
 فطع کلاب ضد اسهال و بوی کلاب و فطع
 و فطع کلاب عصاره اش اناج اندام و بوی کلاب
 و نخودنا ۲ منقالت است
 فطع وجود بوی کلاب
 فطع عبارت از ارباب شدت آن است
 فطور بوی کلاب غنچه و معمول است معوق
 و فطع کلاب و قاطع تریاق عصاره اش اناج
 و ۵ نخود و مسکون فطر ۵ نخودنا ۲ منقال و فطر
 ۱۰۰۰ است
 فطع بوی کلاب بوی کلاب و بوی کلاب
 دافع اسهال و قاطع تریاق است جوشانده و مطبوخ
 و شربش تریاق حرفین است
 فطع بوی کلاب بوی کلاب بوی کلاب
 فطع بوی کلاب بوی کلاب بوی کلاب
 کلابور عبارت از سولنار و کلابور است

کاسه که مفوی و قابض است مسخوش^{۱۰}
 نام ناه ۲ نخو و سیغش و منقا و شربش^۳
 ناه ۲ منقا و آب زکشی دره ۱۰ است
 کاسه مفوی و ناه معد و مصالخا
 عصا وانی نخود نا امقا و جونا^{۱۰}
 دره ۱۰ و جونا در شربش دره ۱۰ است
 کاسه مفوی و محلا و مغف ملکا
 فلدر شرب عصا ملکا و نخود نا است
 کاسه حیات مفوی فوی بلد شربش
 فاطع غیب و ناه معد است عصا و اش^{۱۰}
 اکنده جونا اند و نقوشش دره ۱۰ و نخو
 ه نامتقال وضع اش ۱۰ نا ۲ منقا است
 کاسه ماده عامه استیا شربش
 و کلین و محلا الباقی جاریها غمده امتزاید
 عیسا فلدر شربش نیم تند نام شند
 کاغذ اریبکی در محلولان^{۱۰} اکنده از
 دره ۲ منقا اب فطر است و کاند^{۱۰}

بسیب خدیا بند پس خشک کاندک بلا^{۱۰}
 بصور سبک کار بجا و در ضیق الف و سل^{۱۰}
 کافور ماده عامه فیهو است ملکا در
 اوجاع عضا و ضیق النفس معوا و منظم
 نمانه و اعلا الف است فادر شربش اکنده نا
 نخود است
 کافور بنام است که در امر است
 کافور بیانی است که برک و تخم آن بامغز و
 ضد خوف الما و ملانم نمانه جرحان کفند
 کافور در آب غیر محلول و در الکل و اثر و
 احساده سرد و غرقها طول است مسکن و
 ضد فسیخ و ضد عفون و دفع نم و معرف و
 محلا و مصعب نا است مسخوش^{۱۰} ارا است
 نا امتقا است ارا فوری دره ۱۰ و الکل
 دره ۱۰ و دره ۱۰ و عرف اش ۱۰ دره ۱۰ و اثرش
 دره ۱۰ و دره ۱۰ و دره ۱۰ و سرکه اش ۱۵
 دره ۱۰ و دره ۱۰ و دره ۱۰ و دره ۱۰
 کالنج که انرا عروس در بره نامند ملکا^{۱۰}

ثب است قدر شرب عصاره آن ۲۰ تا ۳۰ نخورد
 و مسخوش انا ۲ منقال و شربش ۳ تا ۴
 مل در ۱۲ تا ۲۰ منقال قاصع است
 کلا انا قاصع مقام جلد و قدر شربش ^{۳ تا ۴}
 و تا ۱۰ تا ۱۵ و صبع الکلی اش ۲۰ تا ۳۰ نخورد
 کمالا ^{۳ تا ۴} قاصع قند است و قاصع
 القوی و قدر شربش مسخوش انا ۲ منقال و
 و صبغش اجوه مسخوش در جزء الکله
 درجه ۲۰ تا ۳۰ نخورد است
 کاشاله قاصع قاصع و قدر شربش
 قدر شربش ۲۰ تا ۳۰ نخورد است
 کاواکا و قدر شربش عصاره آن ۲۰ تا ۳۰
 معرف و در حوت بول معمول است
 کامو ملین و مسکن و منود است
 کانه محرک و نافع معدی و در حوت بول و
 سوزنا معمول است مقدار عصاره اش ۵
 تا ۱۰ نخورد و جوشانده اش ۲۰ در ۱۰۰ و مسخوش
 ۲ تا ۳ منقال مسخوش انا ۲ منقال است
 کبراشوا در الکله و شربش بول و در اطفال

الحلا

BLANK PAGE

الاعطال التي تهاجر عن اناسي سبر ما
ضد عفوى و قاطع شرب و قاطع شرب
٢ نافع كند و حوش و ناه الكند

ادره ٥ ناه اخود است

كياهو ضد ناله و ضد سور فلان است
شربت باستان انا ع منقال است كه در
رخته باحت كيتد

كثير ماعف و باي ماعفن ماعف باي است
كوجوله در ناله و جمع معده مفرم معلى
فدر شرب عصا الكا ان نم كند اسم كند
و مسخوش مرنه ناه كند ناه اخود است
كحل عبارات از دواي است كه در چشم با

جفن ساستد

كحل طاروقه طاروقه و ناه مسخوش
از موله ٥ نخود افنون اخود در دم عليه
مفرم معلى است

كند بن منوم و مسكن و قلد شرب نش

خمس

خمس كندم تا اكنه است

كلا مطف و مبر و نخان مقلار زبار

١٢ منقال دافع حبال الفرج است

كرانث قاطع استفراج و بلغم و ضد لسر

وقا بضر و حر و باي در دندان ناه است فلا

شرب نش ٥ ناه اخود است

كراكاهن مطف و مفوى و باي سرفه

نافع مطبوخش ٥ دره ١٥ است

كرالبن محلول ٢ دره ١٠٥ ان ضد عفوى است

كرانثا در مونيكا فلد شرب نش خمر كند

با اكنه و مانند كى بن است

كرنات و وي سبر مانتا سونرا است

كرنات و بطاس محلال و ضد حر و محلال

است فلد شرب نش ٢ ناه كند و در خارج محلال

ادره ١٥ ان مستعمل است

كرنات و بيلت حرم ١٥ دره ١٠٥ ان مجفف و

محلال است

کرنات و سود در جری بخار بر استسقاء
 معول فلاد شربش ۵ تا ۲ خود است
 کرنات و شو که بفارید هر زمانه جاد
 و دافع اسهال و صند و حوضت و فلاد شربش ۵
 نخود نام منقال است
 کرنات و دوزخ حدیثی غیر جلد است و بسیار
 معولست فلاد شربش ۱ تا ۵ خود است
 کرنات و دوسه مانند کرنات و دوشو
 کرنات و دوشین فلاد شربش ۲ تا ۵ اکنام
 و در نقرس نافع است
 کرنات و دوشن فلاد شربش ۲ تا ۵ اکنام
 مفوی و در رطوبات
 کرنات و دوشی فلاد شربش ۵ خود
 نام منقال جاد و صند و حوضت است
 کرنات و دوشین فلاد شربش ۱ تا ۵
 نخود محروک و معول فوی است
 کرنات و دوشین فلاد شربش ۵ خود

شربش

اکنام تا ۵ خود است
 کرچک رجوع بر و غن کرچک شود
 کرچک همدگ مسهل بسیار شده و دافع
 و معترف فوی است فلاد شربش ۱ تا ۲ فطره
 و دلکش ۳ تا ۵ فطره است
 کرهنه صماد مسحوق ^{ان} محلول است
 کرناتجی محروک و مدد و جوشانده اش ۵ اکنام
 ۱۰۰۰ است
 کرم و نارثر مسهل و معالک و فلاد شربش
 ۵ تا ۱۰ منقال در ۲۰ منقال اب جوش است
 کرمس محروک و معول و معنی و مخرج باغم و فلاد ^{شربش}
 تا ۵ اکنام است
 کرنات و دوشین فلاد و فلاد شربش ۵ منقال از
 مطبوه ۳ در ۵ است
 کره پاره رجوع به طباشیر ساخته شود
 کرپ و پین مانند حرفین است
 کرچک یا با ناما معاد دافع کرم و فلاد شربش ^{ان}

افاشق اش خوری مقدار پاپا ۲ ناه کند ^{است}
 کربن قاطع نب قدر شربش ۱۵ ناه نخود است
 کسکرا امارکا قدر شربش ۴ ناه ۵ فطره
 و در کوفت سنعملست
 کسکرا امارکا مرغی و قدر شربش ۱۰ ناه
 فطره است
 کسکرا زلی مفوی و حرک و قاطع نب است
 قدر شربش ۵ ناه ۲ نخود و صغش ۲۰
 ناه ۳ نخود و جوشانده اش ۱۰ در ۱۰۰ است
 کشمشان رجوع به معنی پیچ شود
 کف المهر بنانی است معطر و نافع سرفه و جوی
 ۱۵ در ۱۰۰ است
 کفیر مشروبی است که در سو و هضم و تله
 معده معمولست
 کلین عبارتا رخلول پنبه باروتند ^{حلول}
 از الکلی و اثر است ماصق و ضد و دم است
 کلر ضد عفونی و قدر شربش امثال و

خارج

خارج محلول ۵ در ۱۰۰ درش معمولست
 کلرین و بطاس در اسکروپ و کروب و ^{سیله}
 بزاق رپیغی معمولست قدر شربش اندک ناه ۲۰
 ره ۴ نخود و در خارج محلول ان سنعملست
 کلرین و سود مانند کلرین و بطاس است
 کلرین ^{بزرگ} خلد و منوم و بچکننده و ضد
 عفون است محلول ان ۵ نخود تا امثال و شربش
 ۱ در ۲ خارج محلول ۲ در ۲۰۰ ان بر آشتن ^{شود}
 بزرگ و اما له معمولست
 کلریم بی هوش کننده و ضد اشج و مسکن
 و قدر شربش ۵ ناه ۲ نخود
 کلرین صند عفونی و در عفون فروجا
 سرطام سنعملست
 کلرین ضد کوفت و حرن و قدر شربش ا
 ناه امیلی که است
 کلرین رادینمونی در علاج طبع ^{طبع}
 بمقداره ناه امیلی که سنعملست

کلرورد و رسدیم ضد کوفی و قدر شریفش
خس کند تا نیم کندم است

کلروردین مسهل شدیدی و در صرع و خنار
سودند است قدر شریفش ۲ ناه اکنده است

کلرورد کسید و رسدیم ۲۰ قطره انرا در ۲۰۰
مثقال آب ریخته ماتد صد عقیق بنکار برید

کلرورد همون روغن انهمون ^{سبز} حرق شدیدا
کلرورد و بریم قدر شریفش ۲ ناه کندم و در خنار

نافع است

کلرورد و بطاسمی محلل و مسهل و قاطع است
و قدر شریفش ۵ ناه نخود است

کلرورد و ذنک ^{محرقت}

همیر کس کوان

کلرورد و ذنک ۵ نخود آرد و نخود

کلرورد و رسدیم چهار دانگ طعام است

کلرورد و شو قدر شریفش ۵ ناه ۲ نخود مسهل
و در خنار بر مسهل است

کلرورد حدید و قدر شریفش ۲ ناه کندم است

کلر

کلرورد و کسبی رجوع به کلرورد و شو شو
کلرورد و نبریم قدر شریفش ۲ ناه مثلا

مسهل و ملد صغرا است
کلرورد و بریم موثری مثل این در و ما نسیم

ماده مقدار اکنده ناه نخود مسهل است
کلرورد و بریم و کینین مانند کینین است

کلرورد و بریم مانند بریم و قدر شریفش
خس کندم ناه اکنده

کلرورد و بریم و غونیاک ^{محلل} حرک و ملد و معرق
و قاطع شرف قدر شریفش ۵ ناه انخود است

کلرورد و غسغان و شو ^{سفی} معوی و در آ
پسیم نافع است قدر شریفش اکنده ناه اکنده

کلشسین ماده عامل جانق الکلی است
قدر شریفش ۴ ناه میل گرم است و در نهر

و خنار بر مسهل است
کلرورد و ترله زهر شعیب فصبه و سئل نافع

کلرورد رجوع به نوکلرورد و در کور شود

کنند روغنی از آن استخرج میکنند که ^{سخت} حرا
 کنند مسخوف شود بیشتر روی و ناله ^{اش} حرا
 در دریا با بسم نافع فلان شربت مسخوفش ^{نخود}
 است
 کنندش گاهی استخرج و سعی که فلان شربت
 نام آن کنگره است
 کنز البروا مسخوف ریشتهان بمقداره ^{محل} نخود
 کنند و آنکو فلان شربت مسخوف آن ^{نخود} نام آن
 و مطبوخش ۵ دره ۱۰۰ و در سرطان ^{است} مستعمل است
 کنند فلان شربت مسخوفش ۵ تا ۱۰ نخود ^{عصاره}
 آن نام نخود و صبغش آن ^{است} عرق شغال معنی
 کنکر ملاک اسرار الرباح حسن دانسته اند
 کنکر در سفر کنکرات و معنی است
 کنین رجوع بسبب کوپا بن شود
 کوالنار عبارت است از نظران زغال سنگ
 و ضد عفونی است و در خارج معمول است
 کوا

کونوماده عاشر کونوماس است ^{سخت} حرا
 کونوبین ۲ نام کنگره و صبغ کونوف ۳ نام آن ^{نخود} حرا
 در اطفال و ۲۵ تا ۳۰ قطره در اشخاص جوان است
 کورار سم بیدار شد بیدار است و بیدار ^{سخت} حرا
 و چون بیدار به فوه حرکت حساب زایر ^{نخود} حرا
 استغفر الله با خطر است
 کوشو در ایران کوسپین است طبع ^{سخت} حرا
 در ۵۰ ل اب و سفارش ^{سخت} حرا
 دفع جالتع بقایت کوشد است و باید از خوردن ^{سخت} حرا
 کوا ابواز سفیدان برگ و هم ^{سخت} حرا
 و مغز و نافع سده و قدر شربت ^{سخت} حرا
 میخ الکلیش آن نام مثال اکبر و شرابش ^{سخت} حرا
 طبعش ۵ تا ۱۰ در ۱۰۰۰ است
 کوا کاپین حمرات ^{سخت} حرا
 کنگره نام کنگره در وضع ^{سخت} حرا
 کولا مقور و در اسهال ^{سخت} حرا

انام ل و مسخوش انام ۲

کولبو رجوع بجز احکام نف

کولوسین در صم غفلت سر شید و قدر شتر ۲ نام ۴

صیلی کرم است

کومیس رایج تر است در آسیا بشره میان زرش شده

بازند در فرانسه از با منوط از ۲ جز نیز الیغ و بلب جود

شیر کاد ساخته و بد با مایه خیره زبان مرادند و قدر شتر

استفادت در بین غذا مردمند

کهر با ضد شبح و محرک دلا عمر معمول است

کبلانرا ساپوناد با خرج بنم و در خنثی و بلبوختر

۵ نام ۲ در ۱۰۰۰ است

کینو قابض و مقور و قدر شتر ۱۰ کندم نام ۳ بحود

کینوتیدین مانند کینه است

کینین رایج نوبه و قاطع تب قدر شتر ۱ نام ۲ کندم است

کمی نهی عصا الکلیت و بد است اگر از پوست

کنده استخراج بنامه قدر شتر ۷ کندم و قاطع تب است

بار

باب ۳ در حرف کاف

شاراننا سرد و سهال و ارجاع عصا نافع عصا الکلی شرم ۲

ناه عود و مسخوش ۲ نام ۱۰ بخود

کاونیان سوز و در عصا ۵ نام ۲ بحود

کای کورو قابض قدر شتر ۹ در ۱۰۰۰ (۱۰۰) ل

وصیفش در ۱۰ الکلی

کوانبل سر شید و بار نفوس نافع است قدر شتر ۱۰۰۰ م

نام ۱۰ بخود

کزانکین مانند کوزا اناری است

کل افجاب کوران سوز شیدا است

کل لانه در حیات ۱۰۰۰ بحود و قدر مسخوش ۲ نام ۳ بحود

وعصاره اش الکلی ان ۵ بحود

کلی سیرین در دو سطر یا دبل قدر نافع و در فایع برابر است

دیگر بید مستحرات و قدر شتر ۲ نام ۱۳ ل

کندانان عارت از نوره است

کند کند رجوع به سونات و کینن نف

کونا پرشا حملون در بند بار پس نافع است

کونا پرث ۵ کشف کوزم ۵ بخود

کوگرد مندر از ایران مهر و مدار کم محوک و موق قدر شربش ادینم

نام ل (سهل) و ۱۰ نام ل خود (معرف است)

مرهم ۱۰۰۰ ان کتذ حیوانات طینی و ذره پیر

نام ۲۴ در معرفت کام

لادن صی در حضرت و محوک است

لاکناز و و نیک قدر شربش ۲ نام ل خود در صرع نافع است

لاکناز و و شو مانند لکناز و غیر است

لاکناز و و شو قدر شربش ۱۰ کتذم نام ل خود در سردی نافع

لاکناز و و در قدر شربش ۲ کتذم نام ل خود در کمرز مستقر است

لاکناز و و کین مانند که که است

لاکناز و و نیک مهر قدر شربش ۵ نام ل مثال

لاکناز و و سفان و و شو مغوی و در دانشی نبیم نافع قدر

شربش ۱۰ کتذم نام ل مثال

لاهی نقر است و بار ساقی بر هم شمع و غیره بکارت

لاهی نقره جو جی است و متدرجا از اثر مایهات منتفع شده ۴

نام ل برابر حجم ادنی می شود چون جذب بر هم نمک بر معنی نام

نشد بر این باغ هر گز معبر یا معبر یا معبر یا معبر یا معبر

لا یلین

لا یلین شتی از ترشحات بدن که سفید و سفید و از لیب است ۱۱

لبلا ب الفطاع رجوع بر بلاد است

لبلا ب الارض بر او ای در نافع است قدر شربش ۱۰ دوز ۱۰۰۰ است

نام ۱۲ منقلا و نترشتر زمین مقدار است

لبلی انقله نفا کوی هند در صی النفس و عشر النفس معول قدر

شربش صبیغ ان ۵ نام ل خود

لبسینان من قدر شربش ۲ نام ل کتذم در فرد مغور و در صفات

لجذ النیس سون مندر و در طینش ۱۰ نام ل خود ۱۰۰۰ است

لفاح رجوع بر بلاد است

لوپولکن حمز و کین و قدر شربش ۱۰ نام ل خود

لودانما (دوستی) افون ۳۰ ل علی ۱۲۰ اب کرم ۶۰۰

الکل ۶۰ درجه ۳۰ ل مایه نفاع ۵۱ است تخوان در ار ۶۰

افون با ۱۰ کتذم عصاره است قدر شربش ۱۰ نام ل نظر

لودانما پیدانما افون ۴۰ زغوان ۲۰ دایمن ۲۰ ل

ینم ۳۰ ل نراب ۳۲۰ ک فونتر تصداده نام در شربش قدر شربش

نام ۳ نظر

لوز هندگ معقور است

لوف الجنه محو سوز سوز و قاطع تب طمش ۲۰ دره ۱۰۰۰ است
 و سوز ۱۰ دره ۴۰ بخود
 پس بود که درین سوز سوز و محو و در سوز سوز قشران ۱۰ تا ۴
 بخود و صبع الکلی اش ۲۰ بخود است
 لیزبان لوس بنام است و درین قاطع تب طمش ۲۰ دره ۵۰ است
 لیکوند مدد و ضد رومانپسم و عفت و طمش ۲۰
 دره ۱۰۰۰ است و لی عمر معلوم است

لبناد سارت ازین نزش زده و بر در سوز و قاطع تب
 لبناد انکور زنگ نزش انکور زنگ ۲۰ اب ۱۱۰
 لبناد سوز اسید نوزیک ۱۰ بخود اب ۱۱۰ نزش
 لبناد طرطیر نزش اسید طرطیر ۲۰ اب ۱۱۰
 لبناد سفیر اسید سفیر ۱۰ بخود اب ۱۱۰ نزش
 لبناد لیمو نزش لیمو ۲۰ اب ۱۱۰
 لبناد سخان دار نزش لیمو کبیر اب کاز دار کبیر
 لبناد کورکورد اسید و لوفوریک خالص ۱۰ بخود اب ۱۱۰
 نزش قنده ۲۰
 لبناد کبلاس نزش کبلاس ۲۰ اب ۱۱۰
 لبناد

لبناد مغارنی جوهر لیمو ۲۰ اب ۲۰
 لبناد سهیل جوهر لیمو ۲۰ اب ۲۰
 نزش قنده ۲۰ الکلا بود پوست لیمو ۵ بخود با مغار لبناد
 مد کور سهیلی سخته نیش و در لیمو ۱۰ اب سترات نزش دار
 لبناد نارنج نزش جوهر لیمو ۲۰ اب ۱۱۰
 لیمو مبرد و نابغر و ضد عفون و در نزش الکلا تور پرت ان ۱۰
 نام ۲۰ دره ۱۳ نام ۲۴
 نام ۲۵ دره ۲۵
 فاند محو و قاطع تب بخود نزش سوز ۳
 نام ۴ دره ۱۰۰۰ است
 مانیکو نابغر و سد نابنده خون و برابر نزش نفع است
 نزش نزش اصل ان ۵ کغم نام ۵ نوز و طمش ۱۰ در نزار است
 طایک عارت از جو نیش زده و قوق است نام ۲ نوز ان در سوز
 مانا کا سوز ریزان بته ارس نوز و دو مانپسم نافع است
 مان نیک در مرض روج عصبان و صداع است
 مان نیش در عارض نزش سرد و نزش نزش نام ۲
 مانج دان سو پاشق بی کلور و دو هر کده ۵ نوز الکلا ۱۰ درجه ۲۰
 ارسطر ۱۱۰ در نزش نزش نزش نزش و در کوشن است

مایع هضم رجوع به اثر سولفوریک الکلی شود
 منازعات دو صندبه مانند منبرات دو
 مینل رجوع به یدر سولفید
 مینلال سونم قور دهمز دندرتشتر اکندم ناه تف
 محلول به آرشن رجوع به اسپد ار سونو شود
 محلول فولد رجوع به اسپد ار سونو نایه
 مرفین سونم قور و سکن دندرتشتر سکن گندم نا اکندم
 مرقت در رطوبت ۲۰ دو هزار دامت
 مرض عجت از زاج نیرت
 مرک ماهی داغ کم و داغ جوانات طینس دوزر به نیرت در صرع
 نفع است دندرتشتر اناسه صلی کر مهت
 مرکوبال حبشه العطاود بین دمسر و کلونتر
 ۲۰ دو هزار دامت
 مرمر رجوع به کونبات و دوشو شود
 مرهم خاکشیر مرمر زیمقره ۲ به ۵۰ ل
 مرهم قطران به ۵ ل قطران خالص ۲
 مرهم کافوری کافور ۵ ل مرمر ۲ ل به ۱۸ ل
 مرهم کلوزم کلوزم ۴ ل به ۱۰ ل مرمر ۲ ل
 مرهم لپوتل به رزغ زیتون ۴ ل ۱۵ ل
 باقی

ذبیق نلزی ۱ ل اسپد نینوبک اسپر
 مرهم مادر رزغ زیتون ۲۰۰ ل بیه و کوه و صوم ندد و
 مردار سنک سون از مرمر ۱۰۰ ل فیر ۲۵ ل عواد دسمه از نظر
 سینر زینه و ناپید عرادت نجر داده پس از آن مردار سنک ۵ ل افزوده
 ناپیر رنگ شود بعد فیر را دینند
 مرهم ناپلین با مرهم زبیطی زبیطی نلزی ۱۰ ل به ۹ ل
 مرمر ۱ ل
 مشمع دبا چیلن صغی مشع ده ۳۰۰ ل مرمر زرد ۵۰ ل
 رزغ زیتون ۱۰ ل زفت سید ۲ ل نوبان بین ۳ ل
 اش ۵ ل لای ۲۰ ل با ریجه و کینج کمی ۵ ل
 مرمر زور را مرعدار کنند
 مشمع ۵ ل مردار سنک و پیه در رزغ زیتون از هر یک ۴ ل
 اب ۱۰۰ ل
 مشمع سفید اب سداب ۱۰ ل رزغ زیتون داب
 از هر یک ۲۰۰ ل
 مشمع صابون مشع ده ۴۰۰ ل مرمر ۲۰ ل صابون
 طلی ۲۵ ل
 مشمع منقط لای ۲۰ ل رزغ زیتون ۱ ل با زبیطیم
 ۶۰ ل

44

مجبور سپهر در اسهال معمول و در شتر ۵ تا ۲۰ ل
 مغپنسا عذرت از پراکسید و منکرا است
 مذکر مکلس ضد عوزت و ضد حصاة و سردی و در شتر
 ۵ تا ۱۰ محود (ضد عوزت) و ۱۰ تا ۲۰ ل (سهل)
 و ۵ تا ۱۰ ل (نریاق سم الفار)
 موس دافع کم و در شتر ۵ تا ۲۰ ل و در شتر
 انا ۲۰ ل
 صوم و دغی و البوس در غر با دام شتر ۱۰ ل مرم بنه ۲۰ ل
 کلبه و ل
 صوم و دغی و دانی لودانم (میدان) ۲۰ ل موم
 جانیس ۱۰ ل
 موصائک در کونج استخوان مستر در غر ۴ ضد شخ
 هونوبیا نباته است قابض و دافع سده و در اسهال و نقت الدم
 و تزوف الدم و هر دو در وقت صبح و شام مندر شتر است
 قدر شتر عصاره شتر ۱۰ ل کدم تا ۲۰ ل
 مویزج قاتر حوانات طینس دزه پیرا
 مهر کبیا هم نازیر بودع الصنم
 میجر سائله ضد قوس در روزگرم و در کونج
 ماز ۲۷

ما ۲۰ ل در حوق فون
 ناپلین قدر شتر نام کدم و مانند اگو نپین است
 ناز مچین سمر و در وج عصبان نافع قدر شتر نام کدم تا ۲۰ ل
 نادر کپین شبه تیبان افروز است و اطلاع ان بمغیر عرض کدم تا
 نم کدم ضد است و معمول است
 نافع الین ضد عفون و مخم بقم و در پود باد پس نافع و
 قدر شتر ۱۰ ل کدم تا ۱۰ ل خود
 نافع ضد عفون و در شتر ۱۰ ل کدم تا ۱۰ ل خود
 ناپون شوکه الصباغین مسر و در استعدت در شتر
 شمران ۲۰ ل تا ۱۰ ل دانه و شتر ۱۰ ل تا ۱۰ ل
 نعناع فلفلی محرک دافع سده و ضد شخ و شتر الکلاش
 ۱۰ تا ۲۰ ل و عقر ۲ تا ۱۰ ل طره طعین ده در هزار است
 نفت ۵ تا ۲۰ ل نقران ضد شخ و میا سینه دافع
 کرم و بید شتر در کپین نافع است
 نقره رجوع به از ناث در زمان شود
 تملک فرنگی رجوع به سرفات و غیره کسند
 تملک فرنگی مصنوعی رجوع به سرفات و غیره شود
 نونادر رجوع به امونیاک شود

فی اسکوبین مانند نادر سپاس
 بنویسند و در ابتدا قدرش بیشتر تا ۱۰ کفتم در ضمن ^{مستعمل}
 بنویسند قبل استنشاق ۴ تا ۱۰ قطره در غش ^{معمل} صداع
 بنویسند کلین ۲ تا ۳ قطره در ^{معمل} ۱۰۰ آن ضد
 لشیخ ضد خفتاق و ضد رج عصبانیت
 بنویسند در کزاز و فلج صمانه استعمال شود قدر
 شربش ۱ تا ۳ قطره
 بنویسند ۱۰ محو تا اول در صرع نفع است
 تا ۲۲ در حرور و او
 و از این ^{معمل} نظیر بنویسند جرقه نشد و بعد
 تحریر نمیشد بر بیه و سایر ادهان در ساختن مرهم
 و عین تر جیب در
 و الوبانان در تریپین ضد شخ قدرش بیشتر تا ۵ میلی گرم
 و الوبانان در وزنک ضد شخ و در رج عصبانیت قدرش بیشتر
 تا ۱ کفتم
 و الوبانان در سپرهما بمقدار ۱ کفتم در استخوانات صمد
 سعادت

و الوبانان

و الوبانان در وقت قدرش بیشتر تا ۱۰ کفتم در ضیت
 تراپونیکسی آن مانند سپر لکیدی است
 و الوبانان در دو کافین در ب. رفته ^{معمل} است و الوبانان
 دو کافین ۷ که حرق ۴ ل شربت جمنوه ۵۰ ل
 تا تا شق اش خردی با جمنوه خردی صبح و عصر جسن بر بیشتر
 و الوبانان در و کین فایع بر ضد شخ و در رج عصبانیت ^{معمل}
 قدرش بیشتر تا ۵ محو
 و الوبانان در مونتاک ضد شخ و در رج عصبانیت نافع در
 شربش تا ۱۰ کفتم
 و اینیل محرک مغز است بمقدار ۱۰ تا ۱۴ محو و شربش
 ۱۰ محو تا اول و صبغش ۱۰ محو تا
 و اینیل بمقدار و اینیل است محرک قدرش بیشتر تا ۵
 و در اینیل در نفوس و در ما یقسم نافع قدرش بیشتر ^{معمل} کفتم
 تا ۱ کفتم
 و نیز بمقدار محرک است
 وی بر نمی پزند قلبها قانعه و در قدرش عصبان
 سیتاش ۱۵ که تا ۲ ل

۴۰

وزن نرگوان جمع به پاپس شود
نام ۳۱ در جرها

هانزین اگر در عرق تخم آن در رویتیم در وقت نافع است
هانلنا عصیر شیری این نبات مهمل شد و در معده گرم است
هاناملین ضد بواسیر و قاطع الدم است قدرش عصاره سیاه
ان اول و عصاره خشک آن نام کدم و سفین آن نام قطره
هزار چنان مسرد و محرم قدرش سوزان ۵ تا ۱۰ محود
و لا عذر معولست

کلینین دهن فرار دامن است و اگر در معده بکوب
نوپر کوز و قدرش نیم کدم نام کدم
هلپون عادت اریا چوب است

هلپون برادر خف و قدرش ۳۰ در ۱۰۰۰ است
هوکلوبین قدرش ۱۵ تا ۲۰
هیدامیس مسرد و در معده شکر و سوزان
۵ تا ۱۰ در ۱۰۰۰ است

هوامان و بیابانیت بسیار است و طبعش سرد ۲۵ در
هزادان سوزان و در برتانی قاطع تر است در فزانه
لاذ

در نوله و درم شیب و نفت الدم خفیف مستقر است

هوآنک نان در اراضی بدر معمول قدرش ۱ تا ۵ کدم
هونار بون محرک روان گرم و شش نایبده بواسطه طبعش

۲۰ در هزار است
هوایزین حدقه ۶ منع که و قدرش ۱ کدم در ۲۰
هپپانین حمز و منوم و قدرش ۱ کدم است

هپپو سولفیت دوسود ضد عفونت در اراضی بدر مستقر است
قدرش ۵ تا ۱۰
هپپو فسفیت دوسود در سنان و قدرش ۵ تا ۱۵ محود

هپپو فسفیت دوشو مسرد و در اشیای شیب معمول
و قدرش ۲ تا ۱۰ کدم

هپپو کلریت دوشو ضد عفونت است
هپپو کلریت و سوز ضد عفونت و قدرش ۲ تا ۵ کدم
هیدات دولین در حصه بول بمقدار آن نام کدم

هیدات دومینر مانند منزه مکل است
هیدان ذرا در حصه و اراضی صبار بر بول نافع قدرش ۱۰

متبالش ۱۰ محود و شربش ۴ ل و مسحش ۱۰ محود
و مطبوخش ۳ ل در مقدار کافی آب
هیدروکوبیل در اراض جبه معمول و قدر شربش ۱۰ کدم
نا ۵ محود
هبونیا پین شبه فلبنائی بزدا البنج است و قدر شربش
۲ نا ۱۰ صلی کرم

نا ۲ در عروبا

باس عصا از آن ترش مردانه
باسمن بر ۳ سوق دور و عصا اثر ۱۰ نا ۲ محود
و شربش ۲۰ در ۱۰۰ است و شربش ۴ نا ۲ ل
پیر و ج القنما بنات است و سوق آن عمد است
بد مهند در مقدار خازیر است قدر شربش ۱۰ کدم

نا ۱ کدم

بدات و بطاس مانند کرات و بطاس است
بدات و دمود مانند کرات و کرات
بد فرم ضد عفونی در کونتر خازیر مستقر است
و قدر شربش ۲ نا ۴ کدم و سوقش برابر شیدن بر جوات
و فرحات مستقر است
بدل

بدل ضد عفونی و قدر شربش ۲ نا ۳ کدم مرهم ۱۰ در ۱۰
و از این ان در دس بر نفع
بد و د پیل در ضن النفس معمول و قدر شربش ۱۰ نا ۵ قطره و بیه
استانی نو

بد و در و بطاسها حصد و در ضن النفس و کونتر معمول و قدر
شربش ۱۰ کدم نا ۲ ل

بد و در و پلب ضد خازیر و حصد و قدر شربش ۲ نا ۱۰ م
بد و در و ترخان در کمی امونیاک محلول است و در دج مسده و
کونتر استغمر شده قدر شربش ۱۰ کدم است

بد و در و سپینک در جوب الکله و فویر کوی معمول و
قدر شربش ۵ نا ۱۵ صلی کرم و در شربش ۱۰ کدم در ۲ محود

بد و در و برهما ضد خازیر و قدر شربش ۲ کدم است
بد و در و ترنگ بواسطه خاص سمر و منفی اش در دفع معمول است
مقدارش ۵ نا ۳ محود است و مرهم سانه

بد و در و ویدها مانند بد و در و بطاس است
بد و در و سوسا در جوب خازیر و منته معمول قدر شربش
یک محود

بدورد و سفید سفید سفید سفید سفید سفید سفید سفید سفید سفید
 ۲ کتدم ۱۰ نخود
 بدورد و سفید کهن سفید سفید سفید سفید سفید سفید سفید سفید
 و تدریش ۲ تا ۱۰ کتدم
 بدورد و کد موم سفی و سفید و تدریش ۳ تا ۱۰ م
 بدورد و کلبه سفید سفید سفید سفید سفید سفید سفید سفید
 تا ۵ نخود و در سفید ۴ ل پیه
 بدورد و کهن مانند بدورد و سفید است و تدریش
 ۵ تا ۱۰ نخود
 بدورد و سفید مانند بدورد و سفید است
 بدورد و سفید سفید سفید سفید سفید سفید سفید سفید سفید
 دیگر سفید است و سفید آن ۱۰ کتدم تا ۱۰ نخود
 دیگر سفیدش تدریش ۵ نخود تا یک سفید
 بدورد و موم سفید در سفید و کتدم و سفید سفید سفید سفید
 تدریش ۲ کتدم تا ۱۰ نخود

بدورد و سفید سفید سفید سفید سفید سفید سفید سفید سفید سفید
 ۱ تا ۳ کتدم و در کتدم سفید سفید سفید سفید سفید سفید سفید سفید

تدریش ۵ سفید (۴) سفید
 کتدم است و (۵) سفید سفید است

BLANK PAGE

کتابی که بقا در نوبت این مختصرها
بدانها رجوع نمود ام

فهرست بوشاردا فهرست و درام دن بو
فهرست انرا ندا فهرست نوورند تراپونین
لغت لوزه

کتابی که غیر تا کنن ترجمه و تالیف نمود

تشریح تفصیلی بنهایی و غیره برهاله مختصر
معرفه الامراض عمومی با اولونزویض نزال معرفه
که مشتمل بر معرفه هرهما در زبان ان است

BLANK PAGES

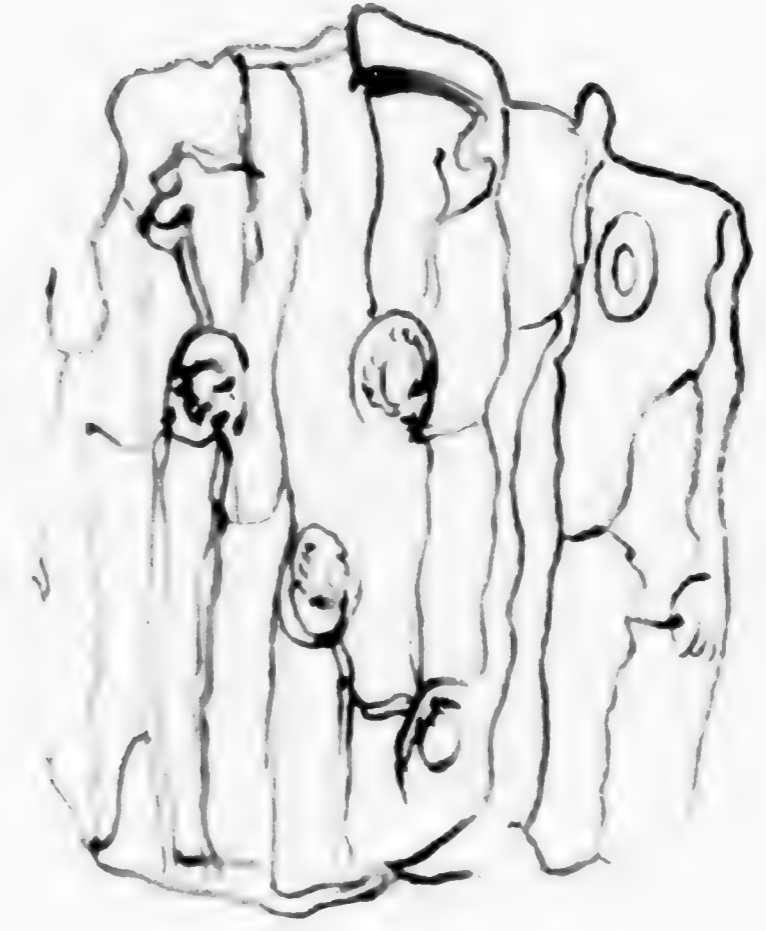
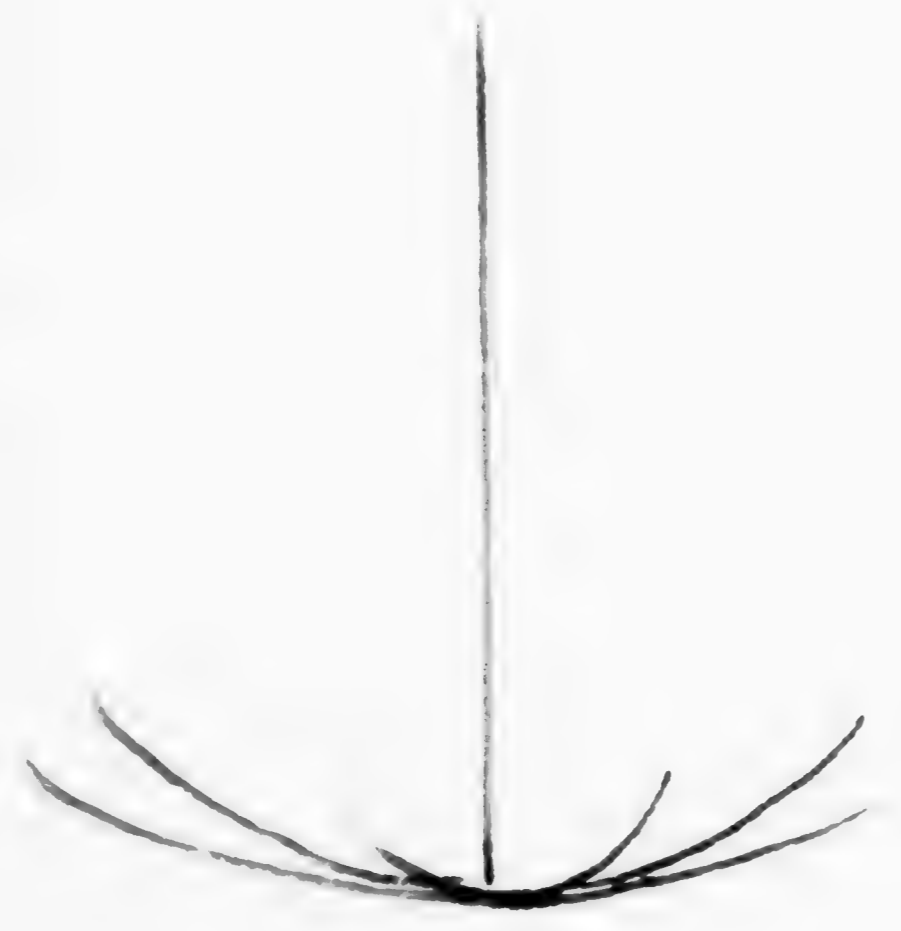
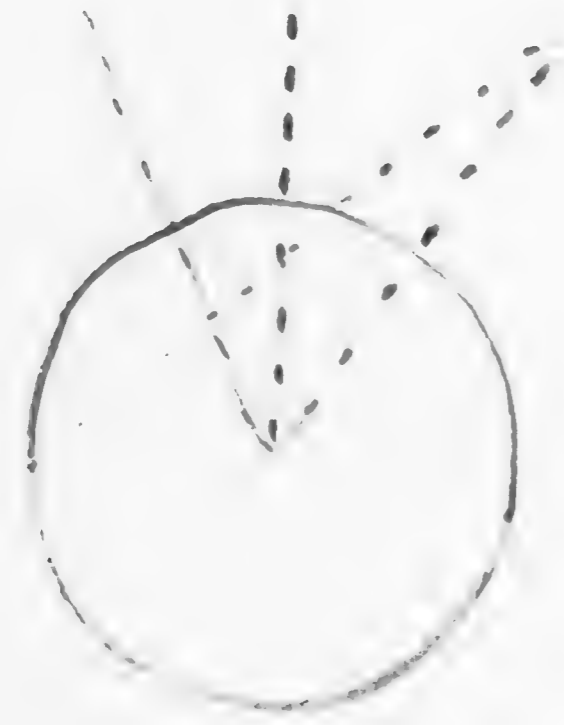

شیر

BLANK PAGE



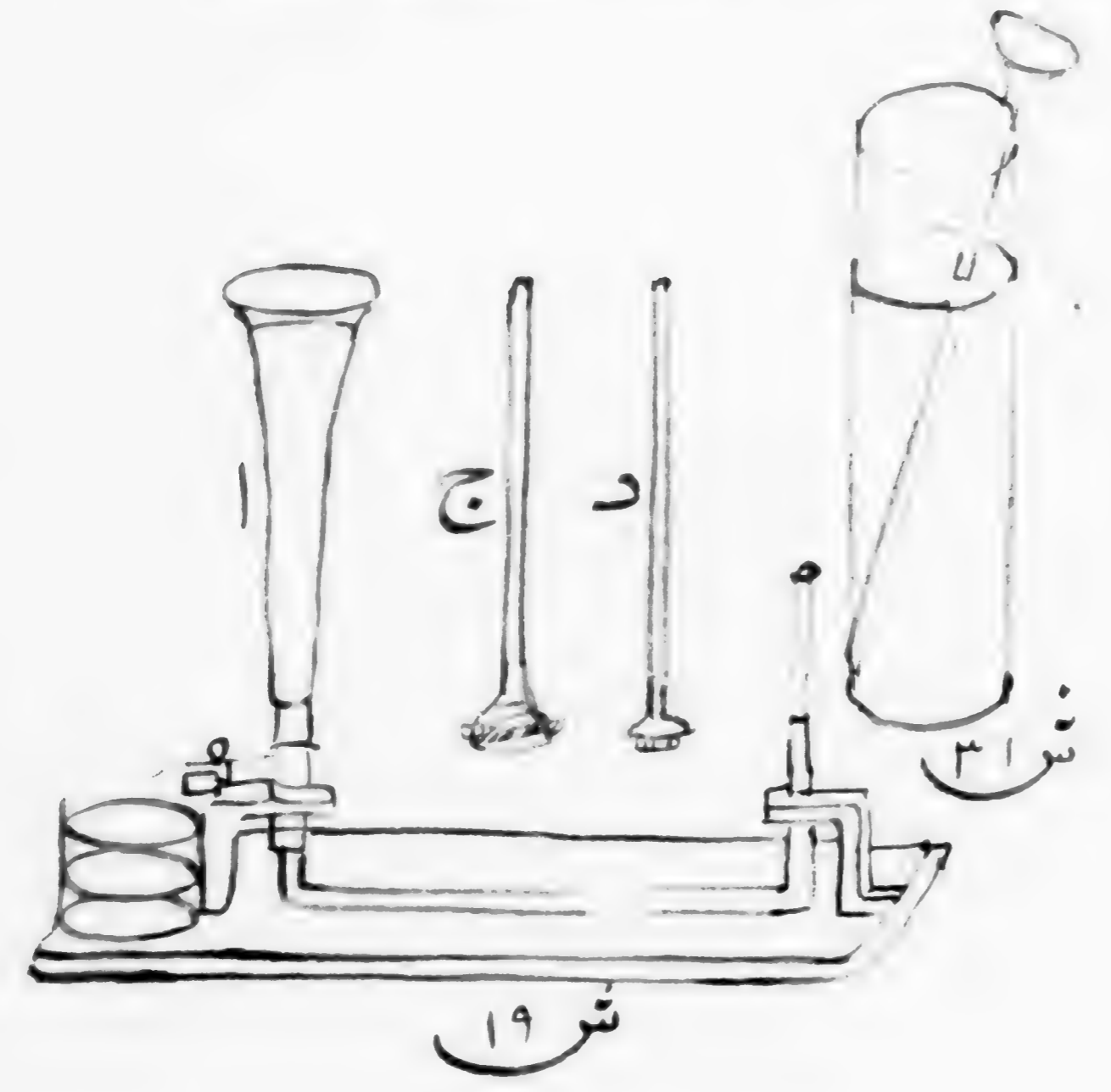
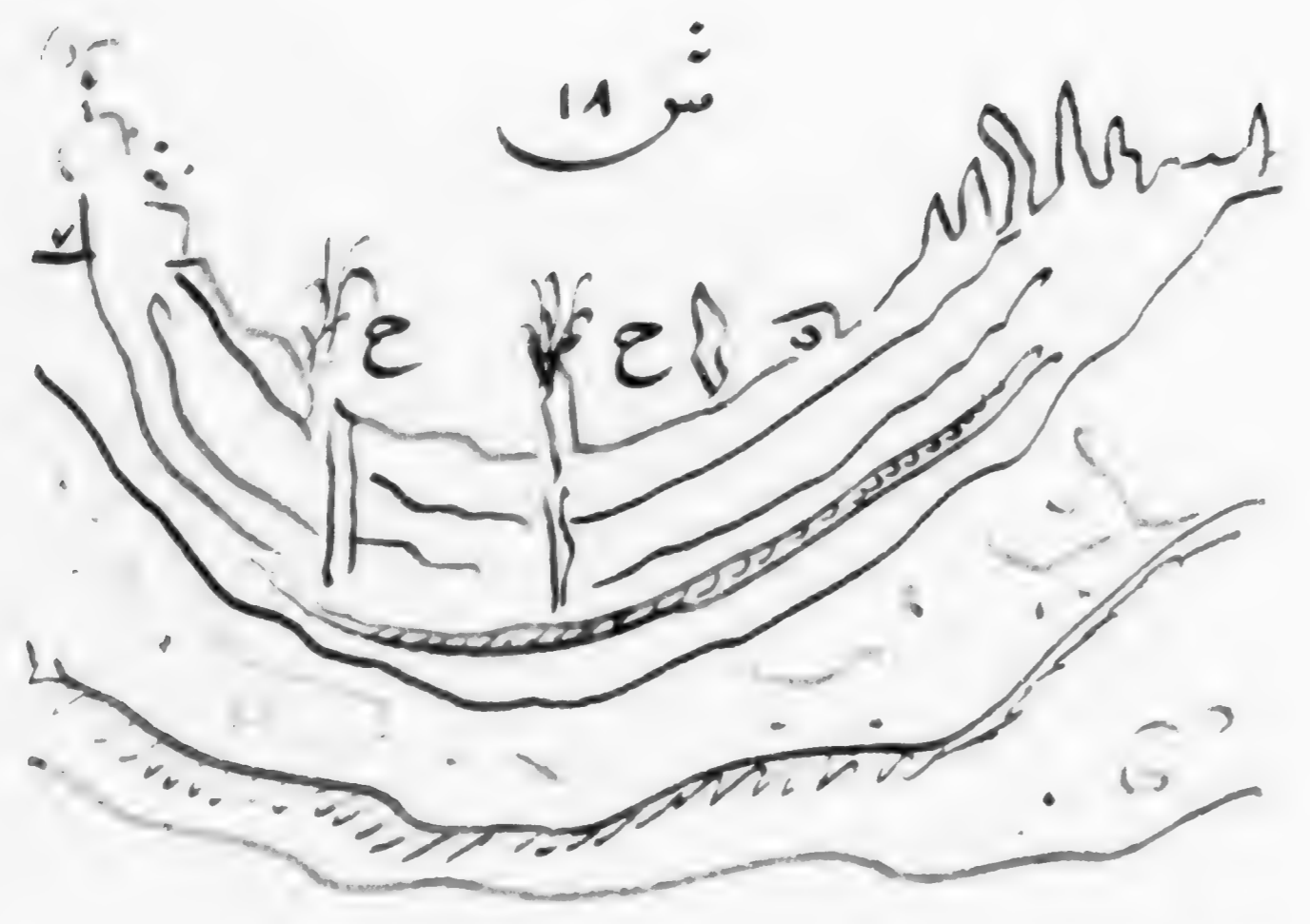

BLANK PAGE

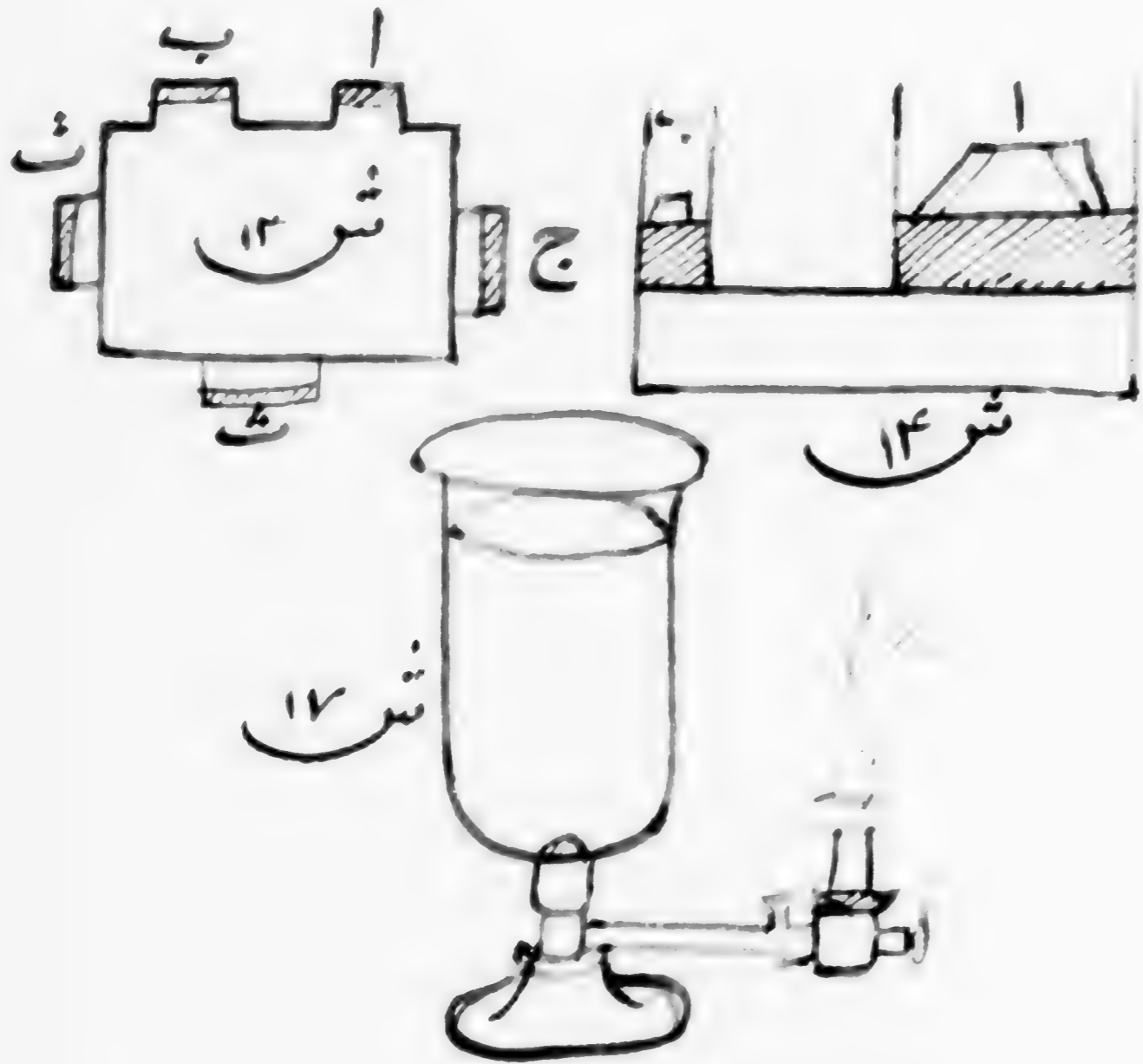

BLANK PAGE

BLANK PAGE

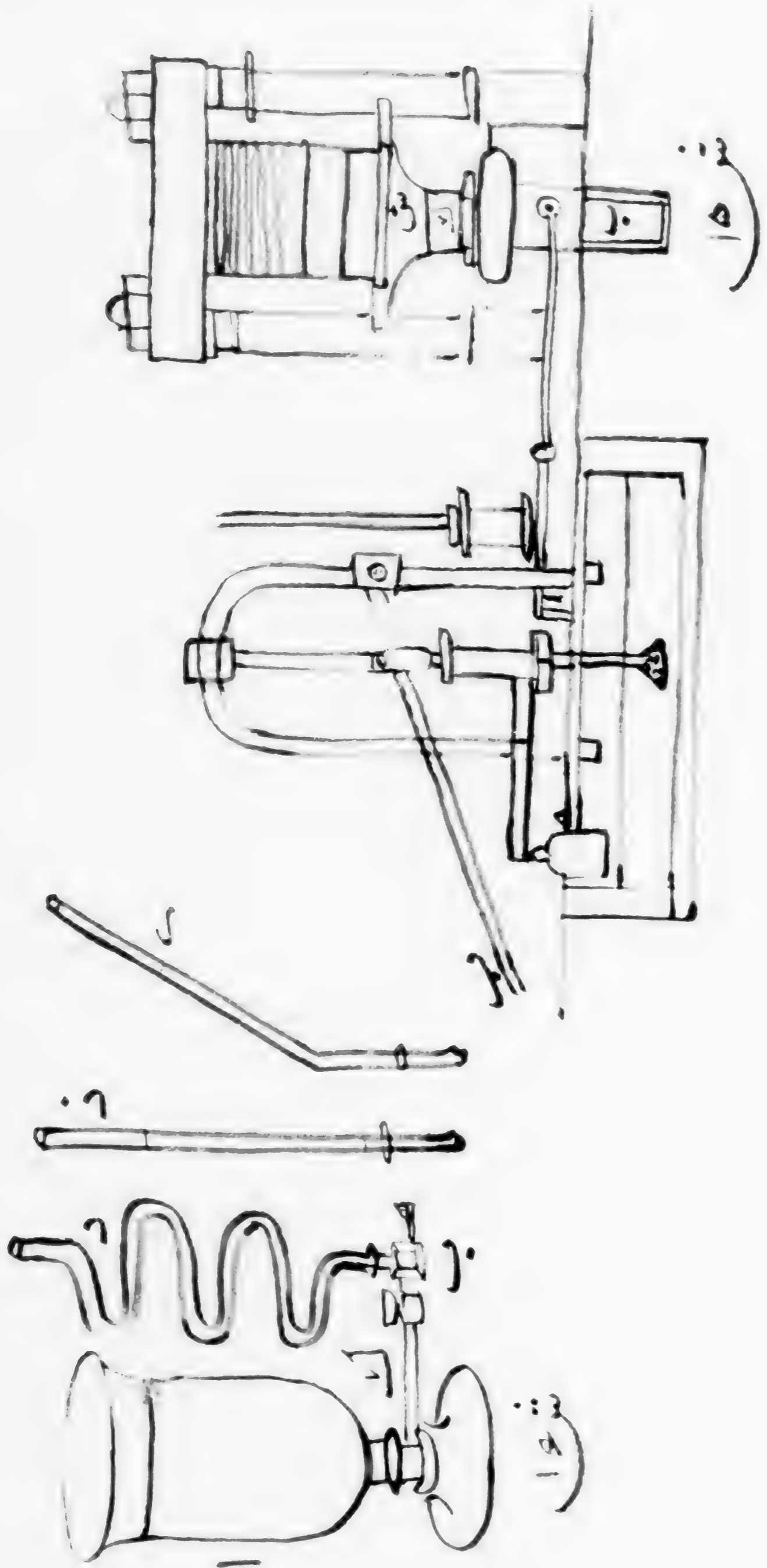

BLANK PAGES

52

BLANK PAGE

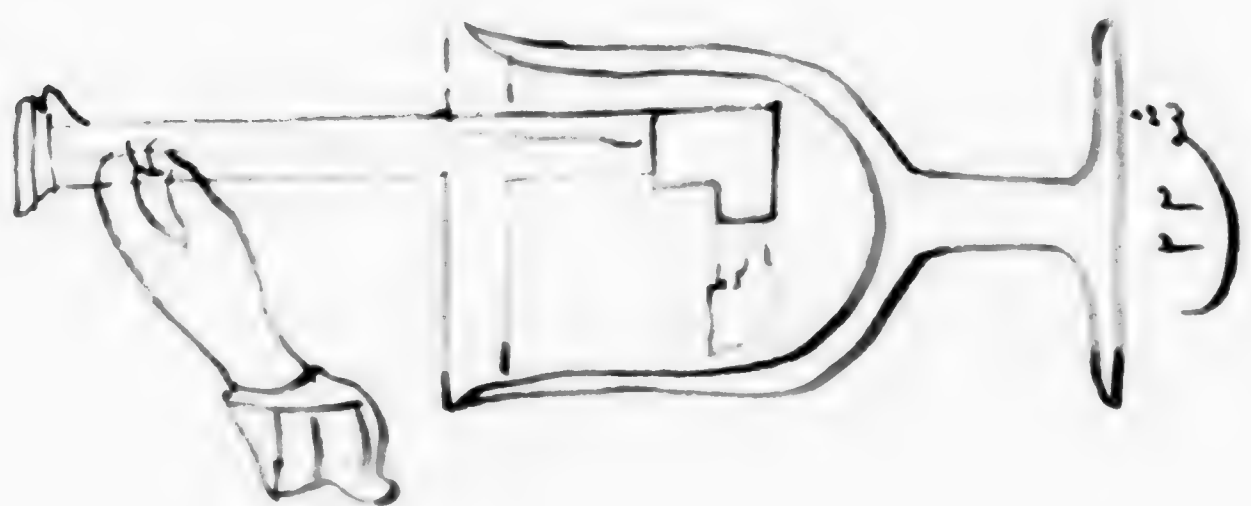
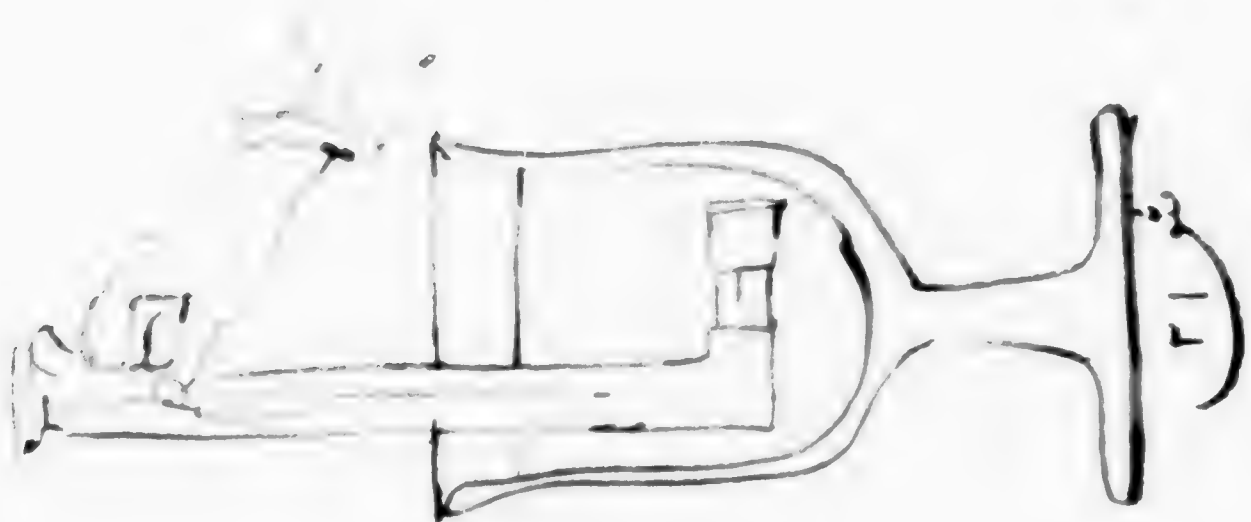
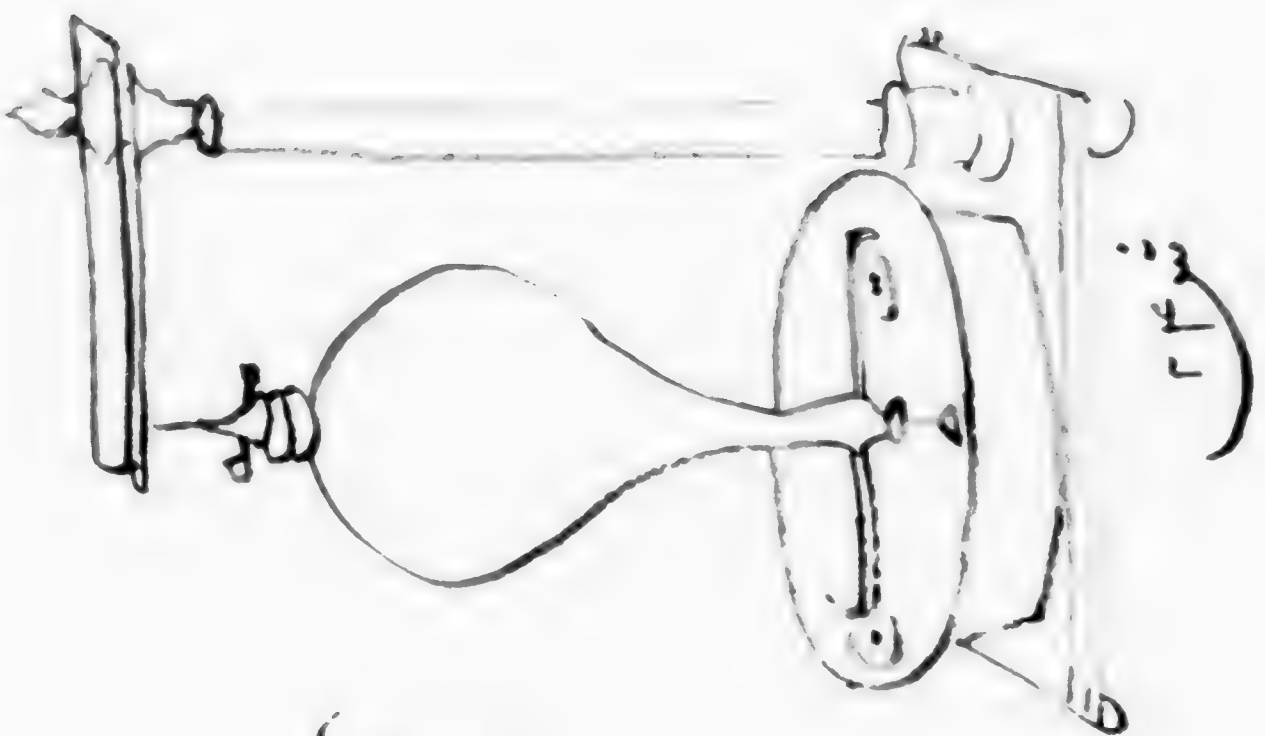

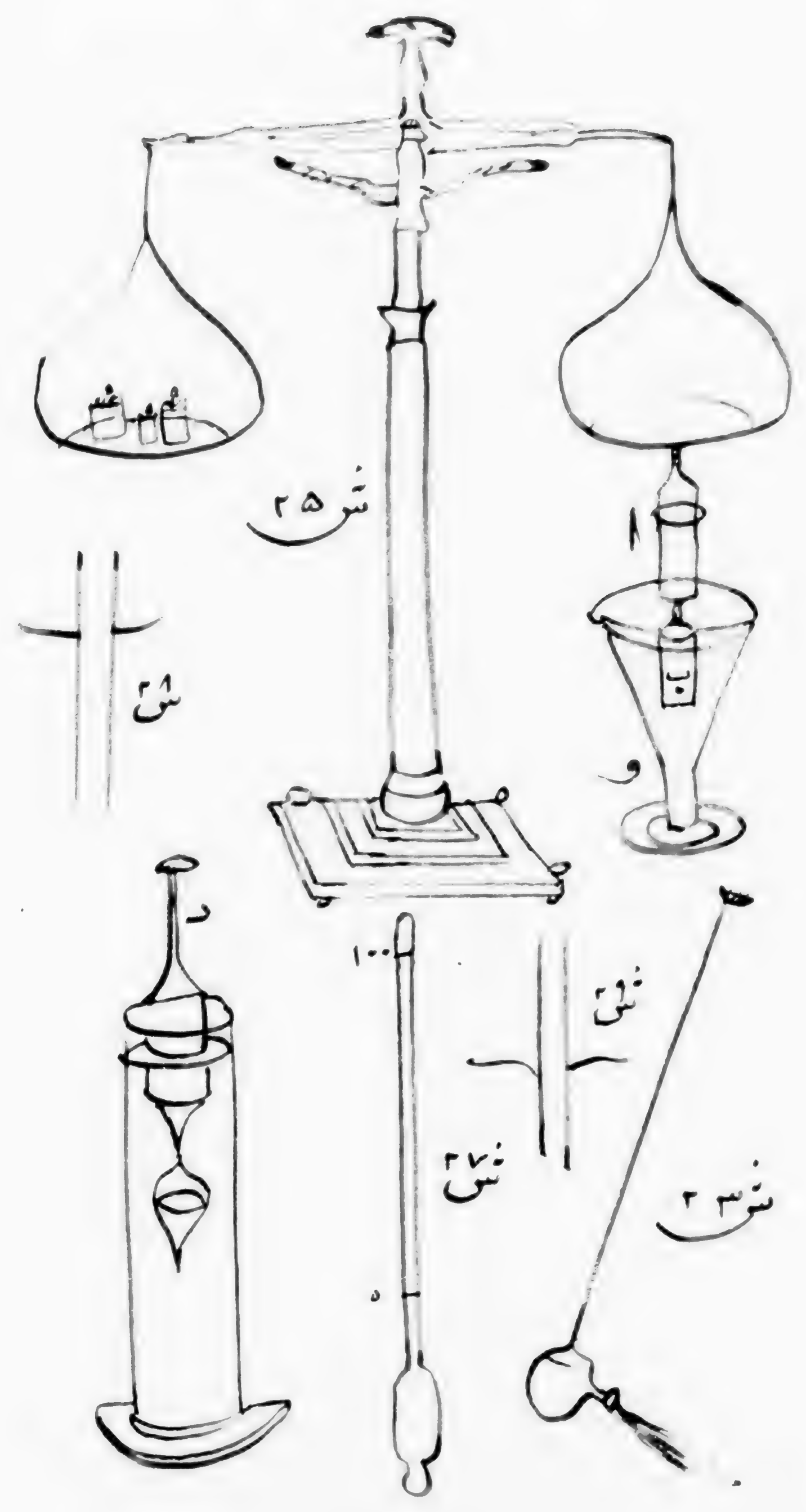
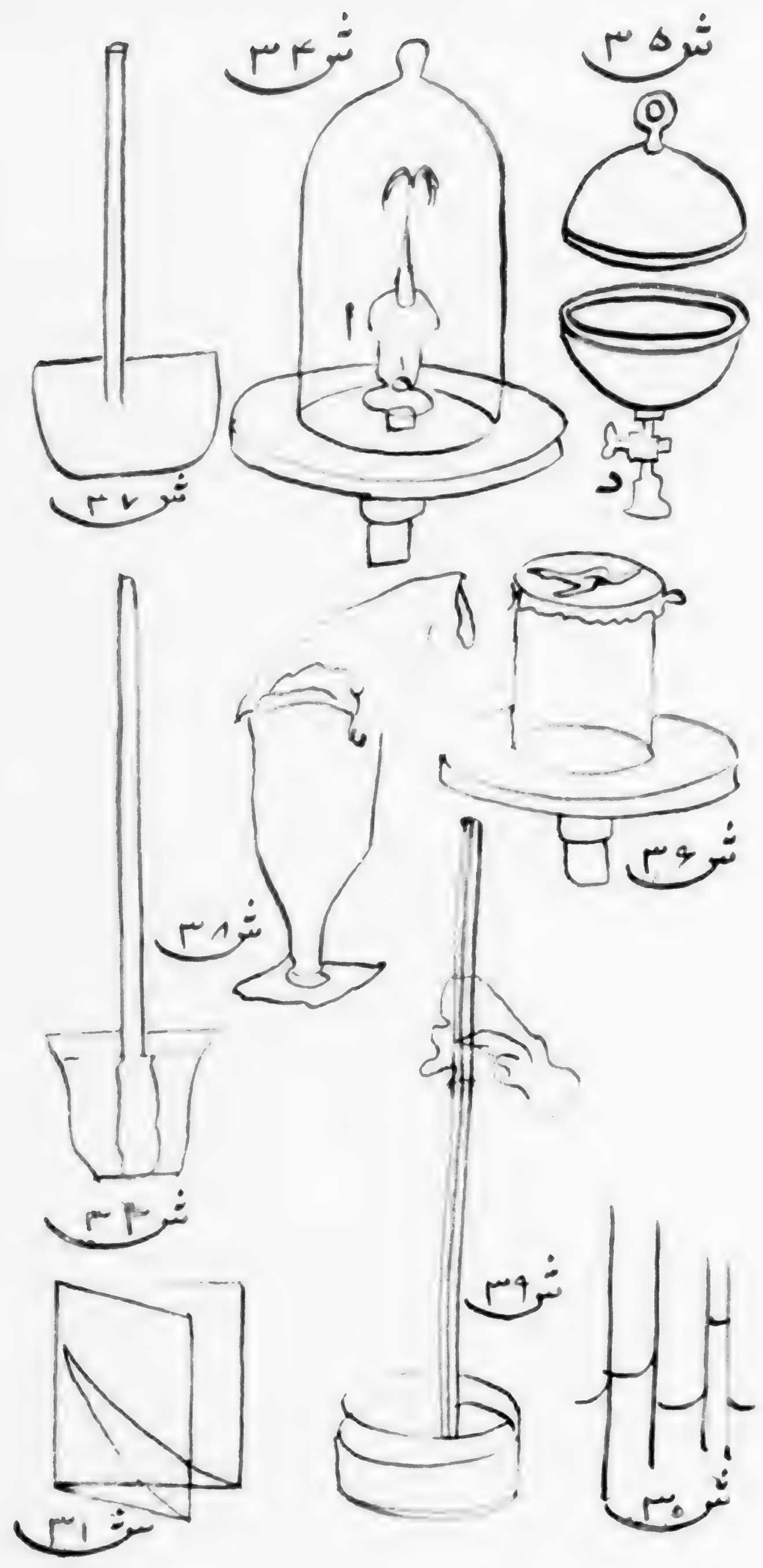

BLANK PAGES

این یک کلاه است که در آن
سوراخهایی در آن است
شماره ۵

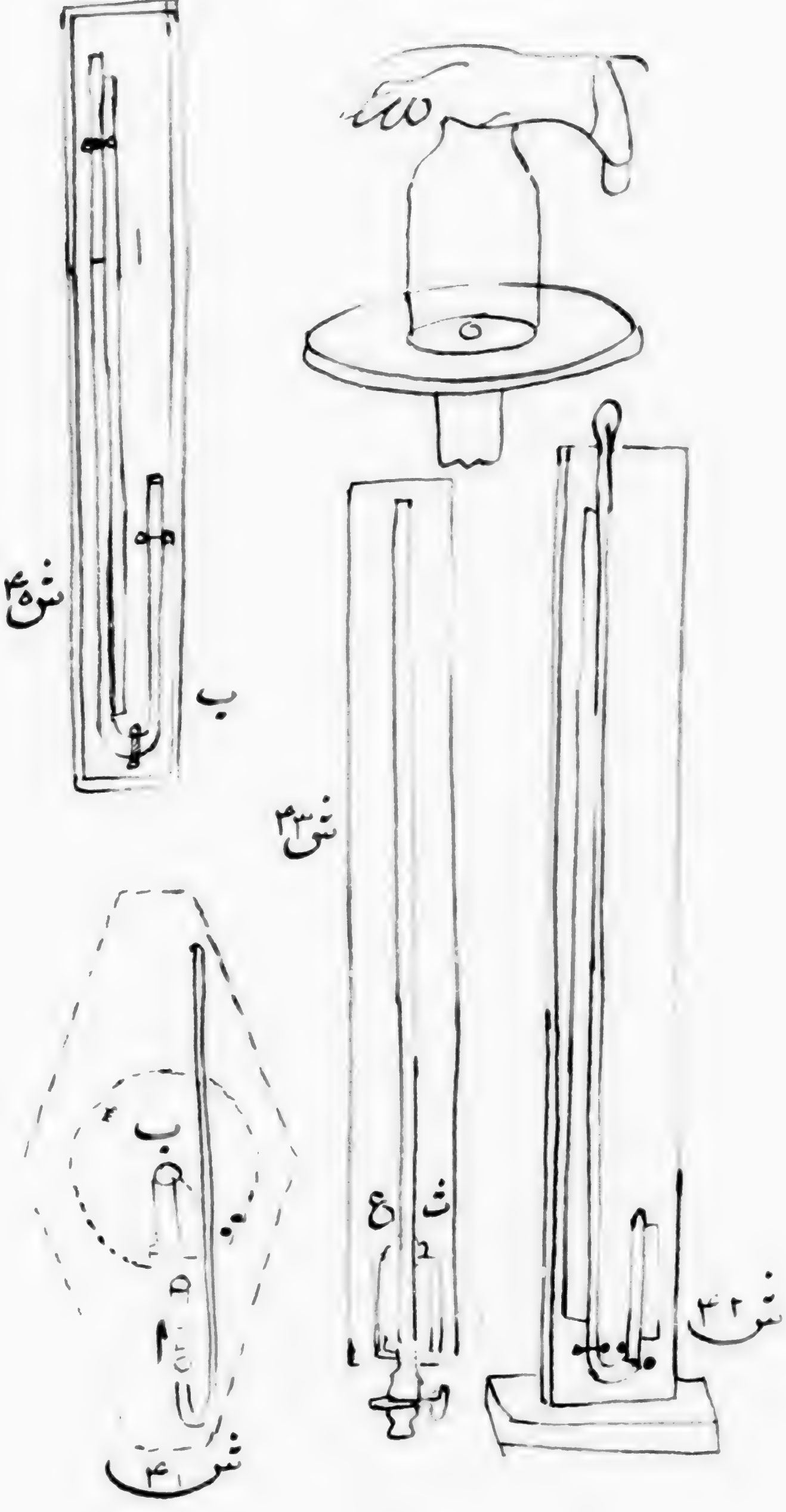
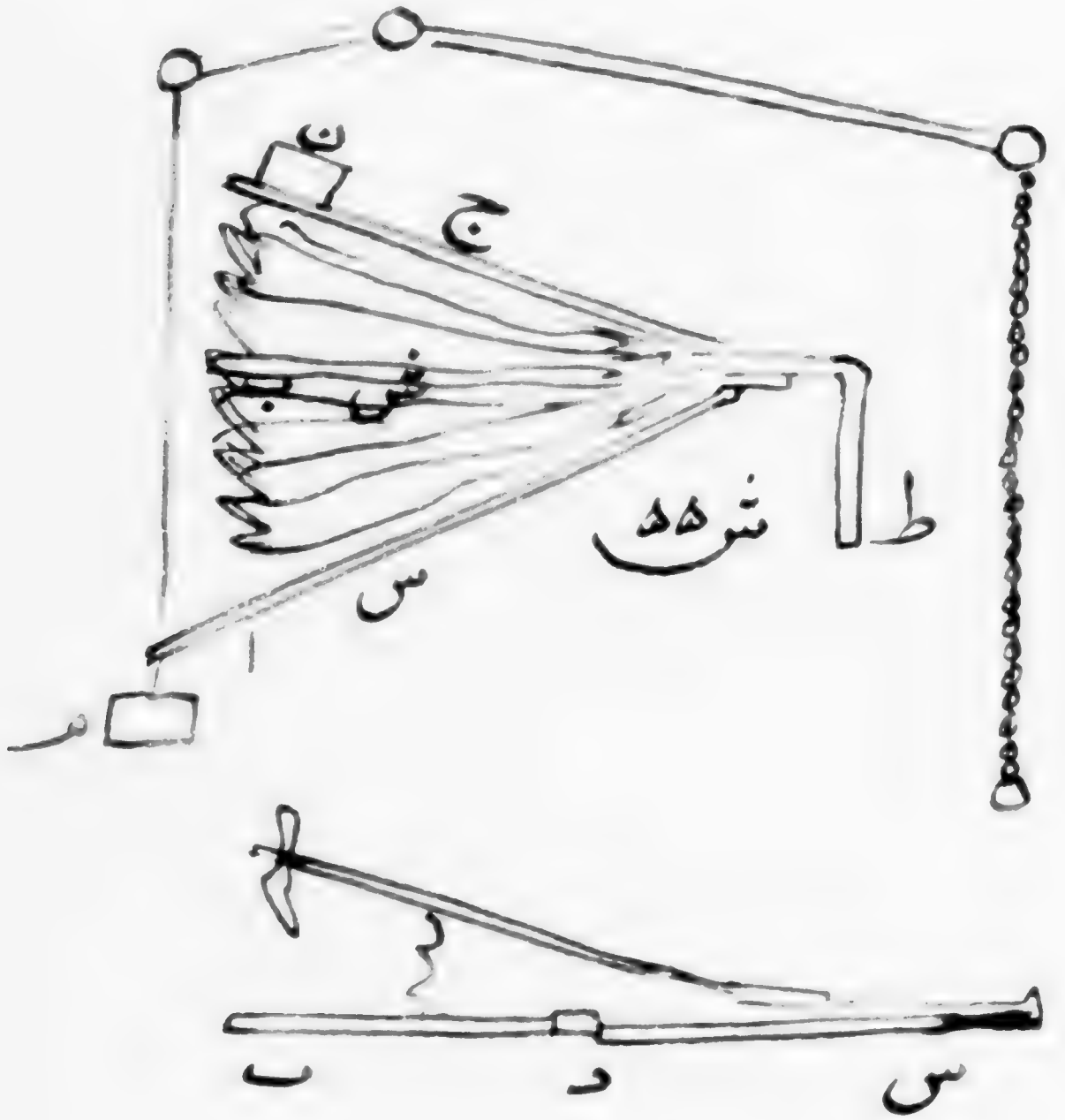

BLANK PAGES

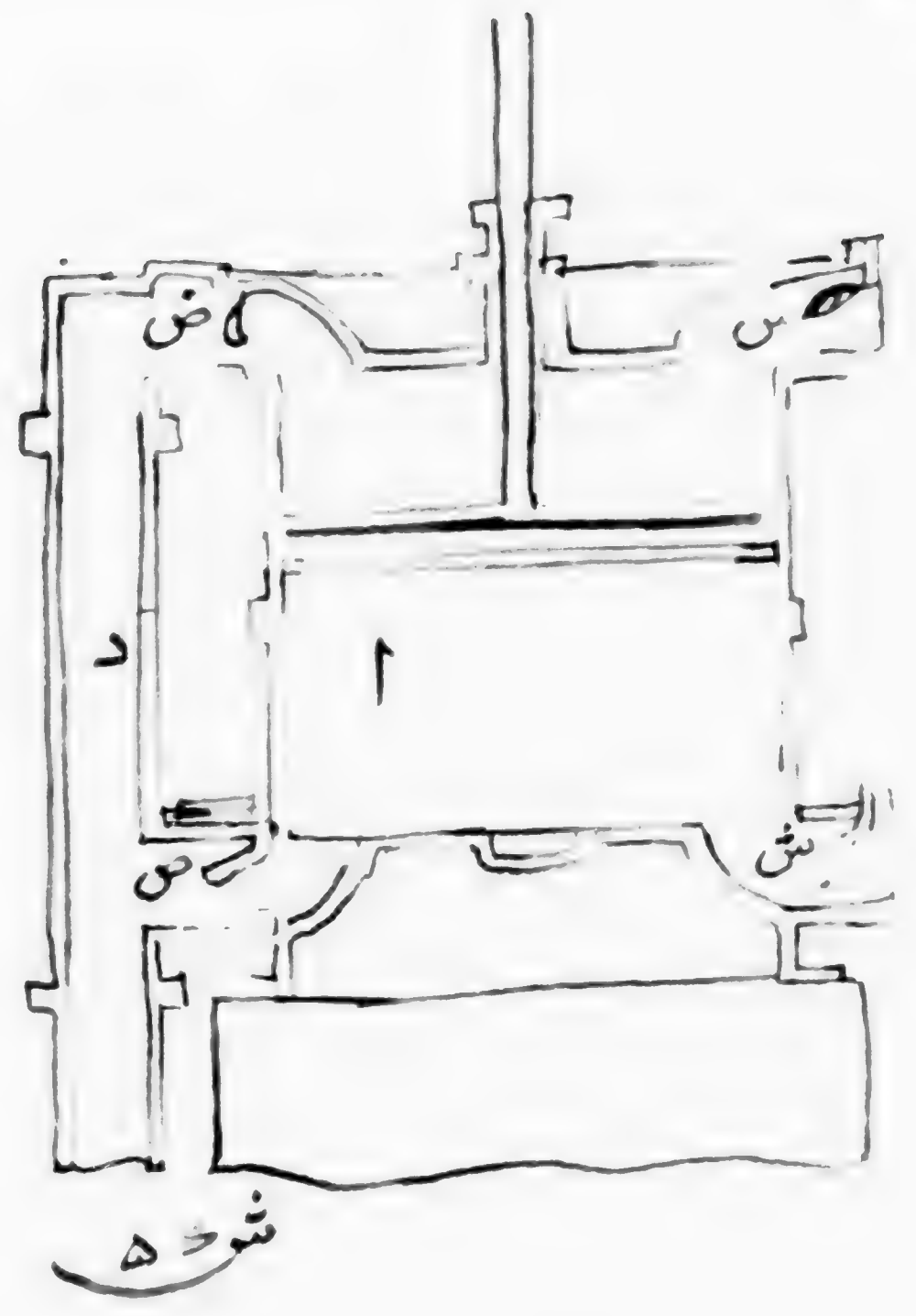
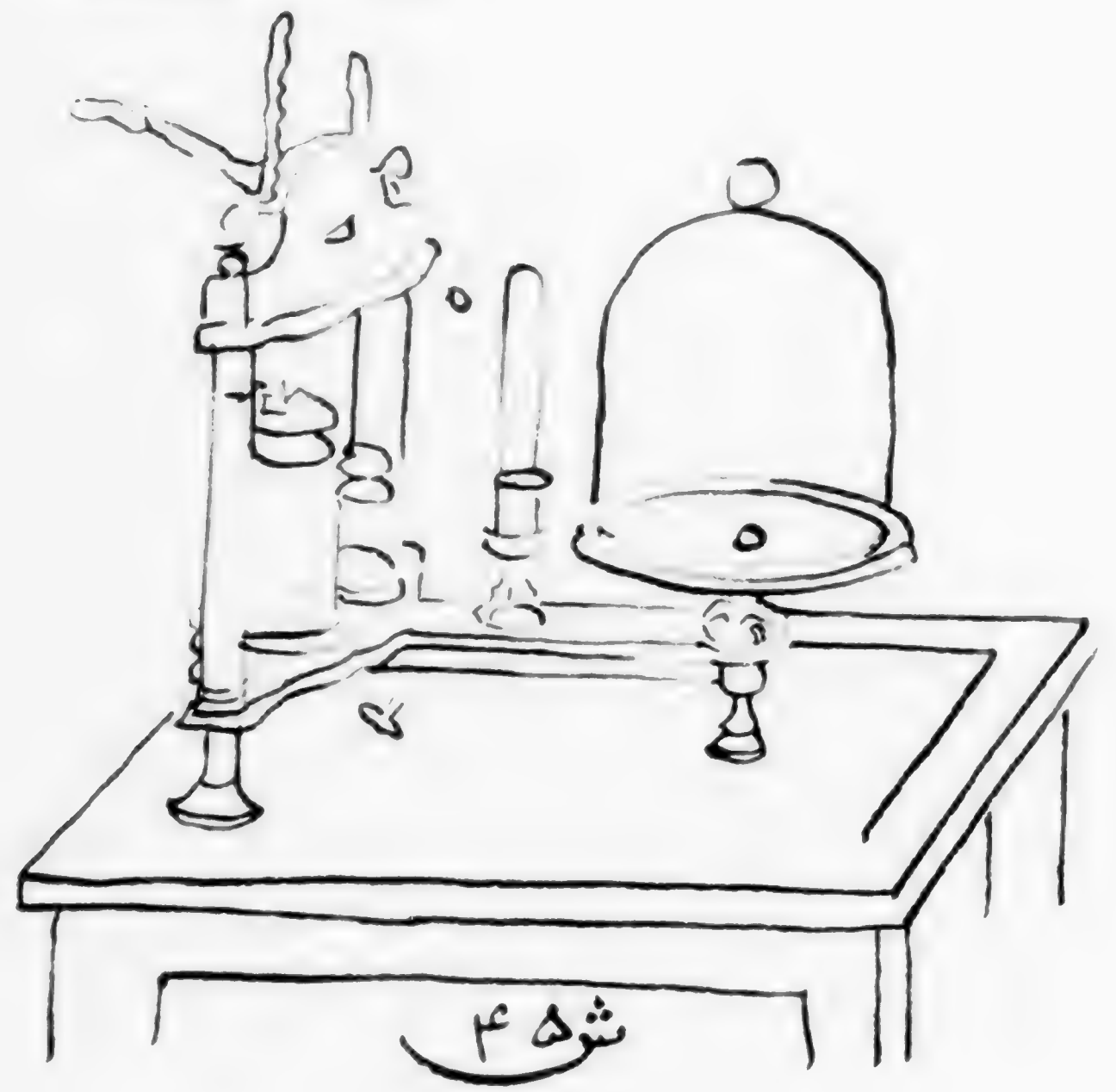
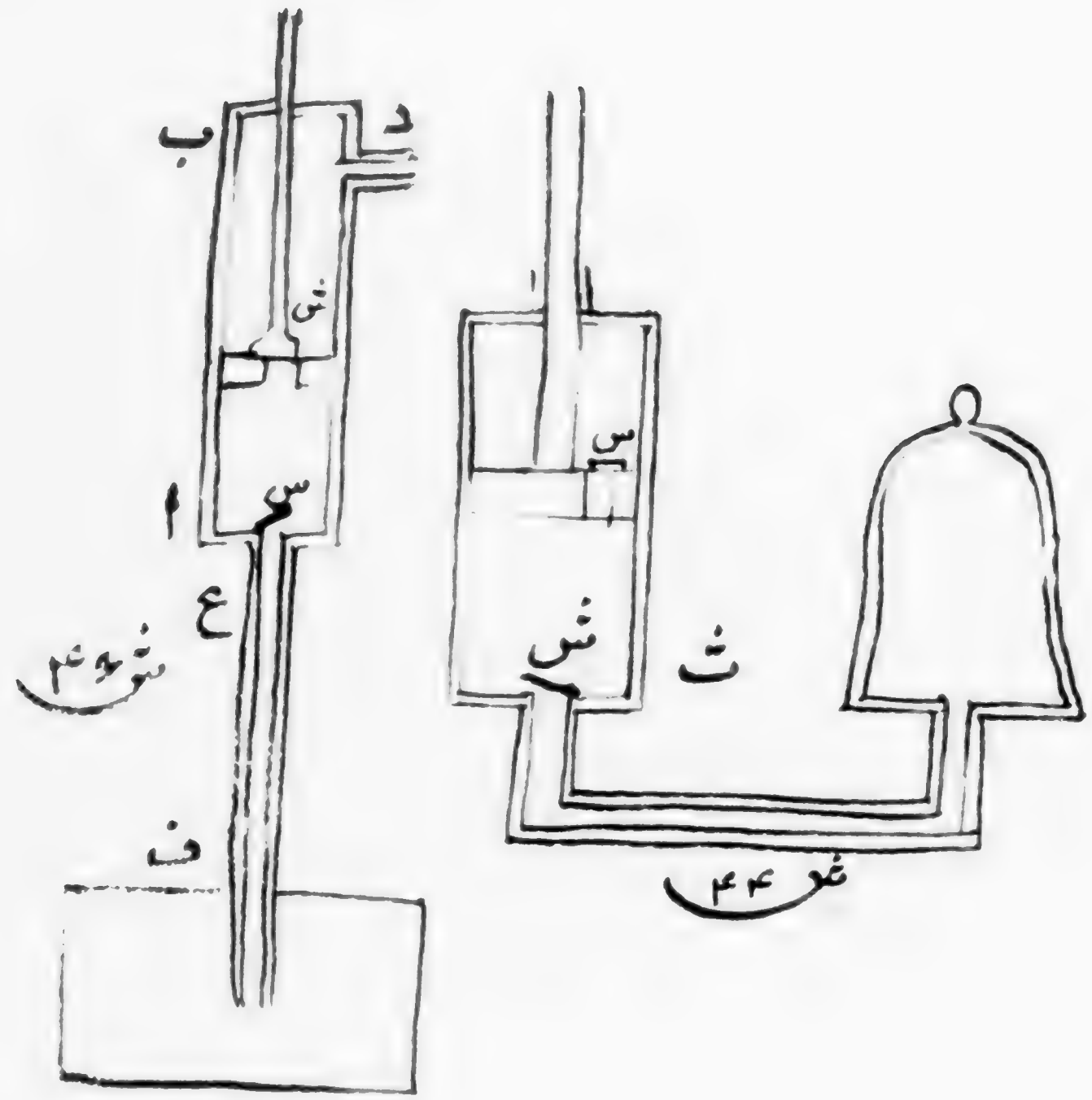

BLANK PAGE

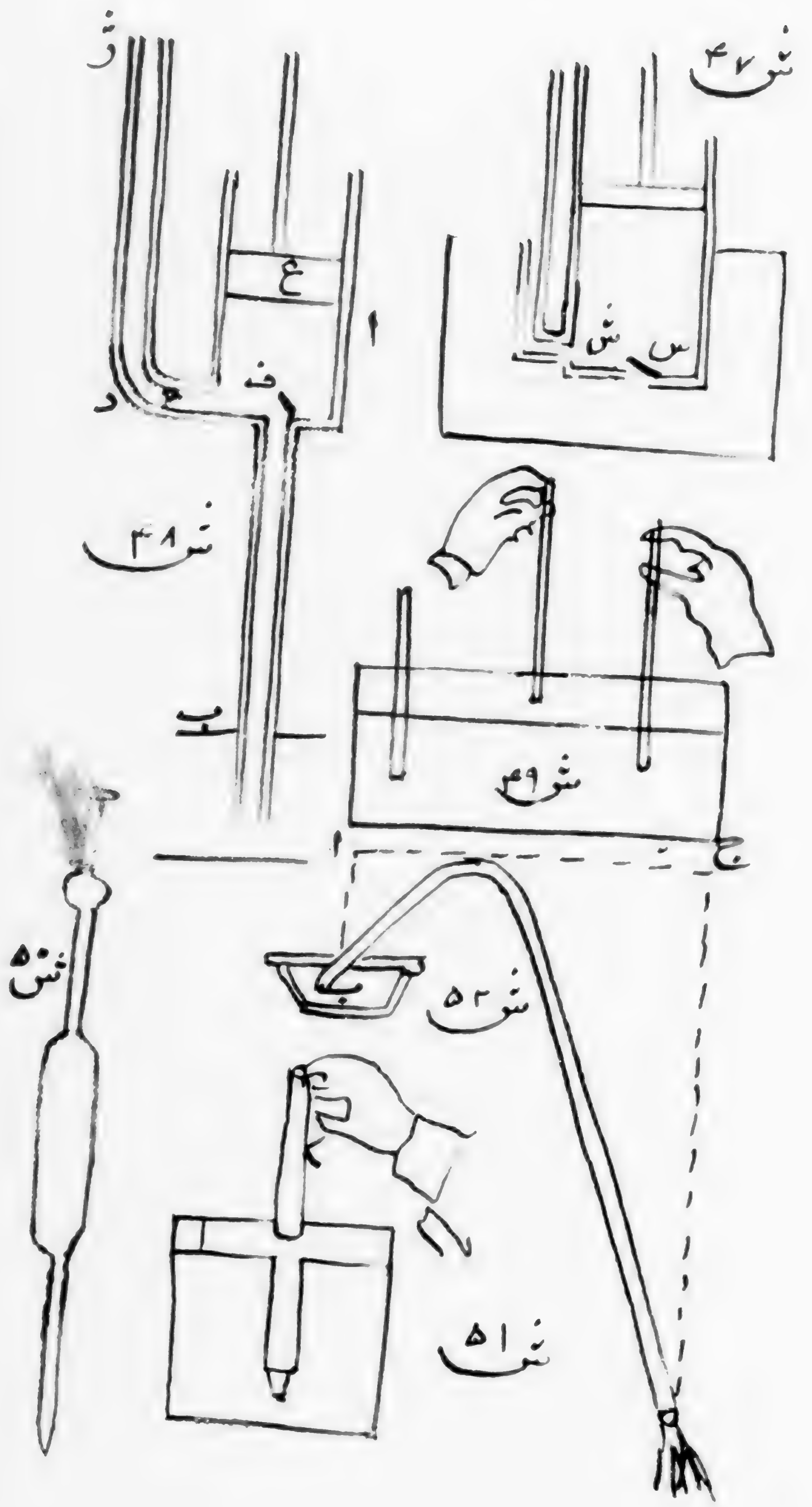

65

10



نفر ۵۱



BLANK PAGE

BLANK PAGE

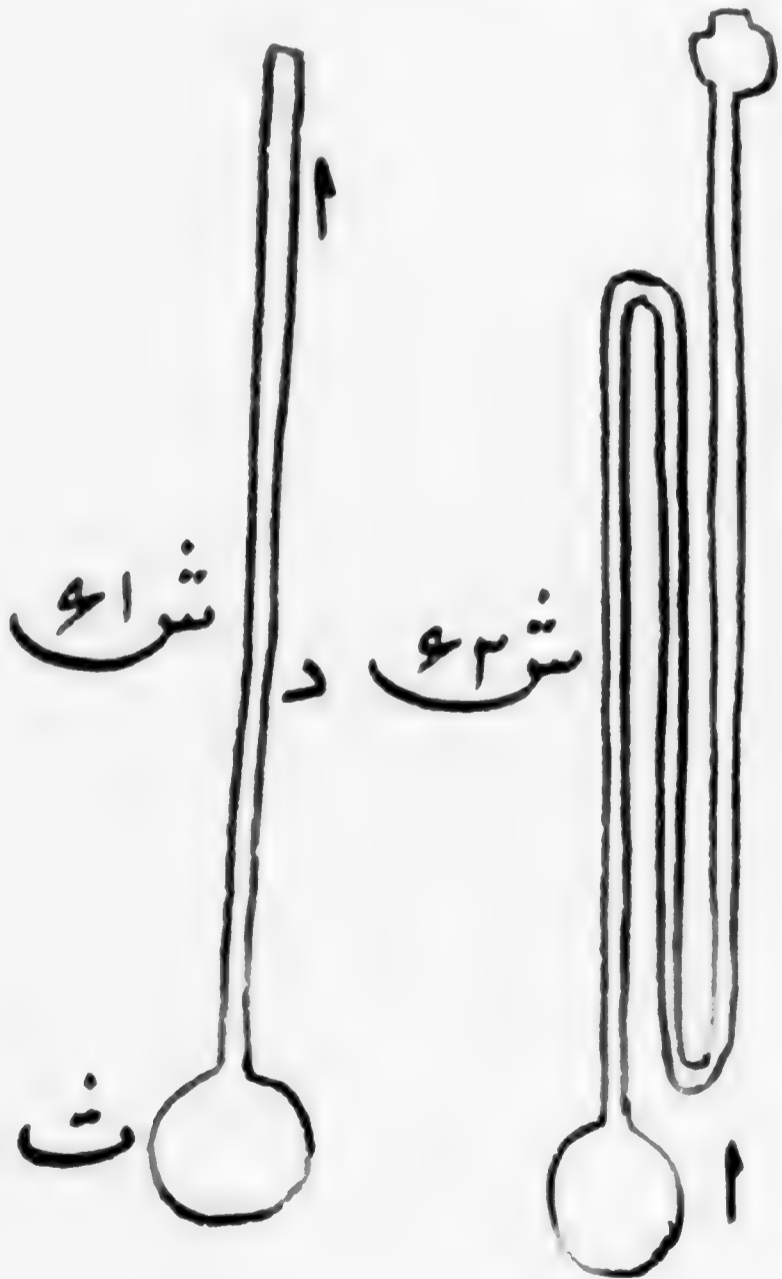
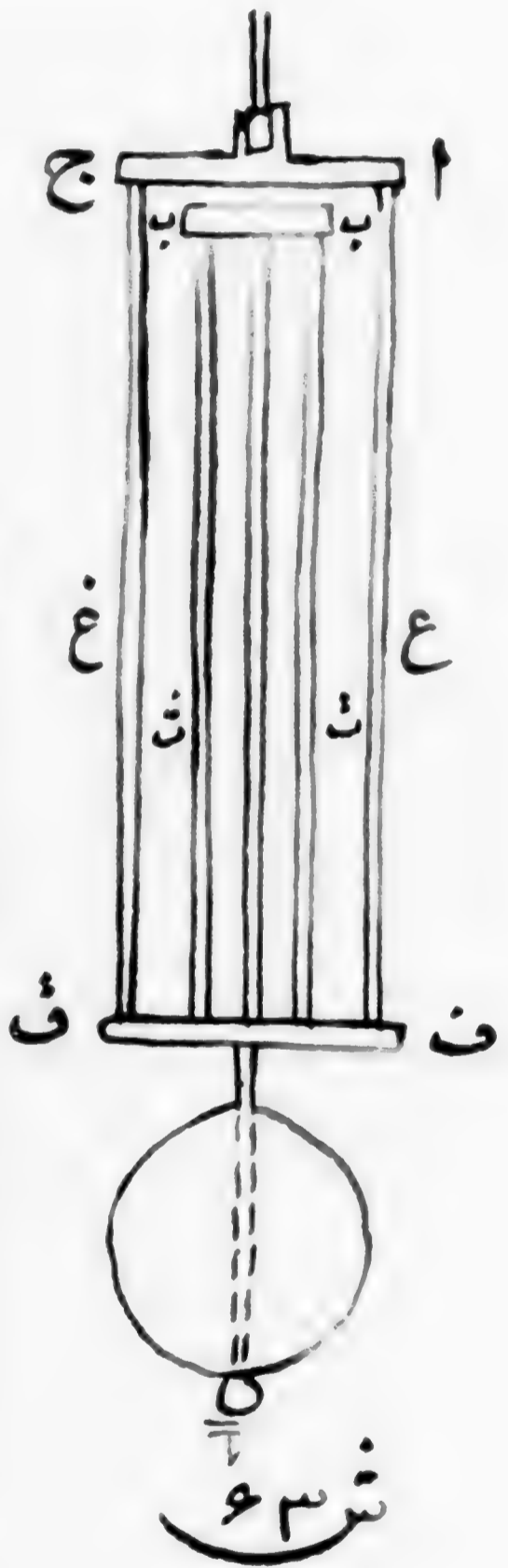
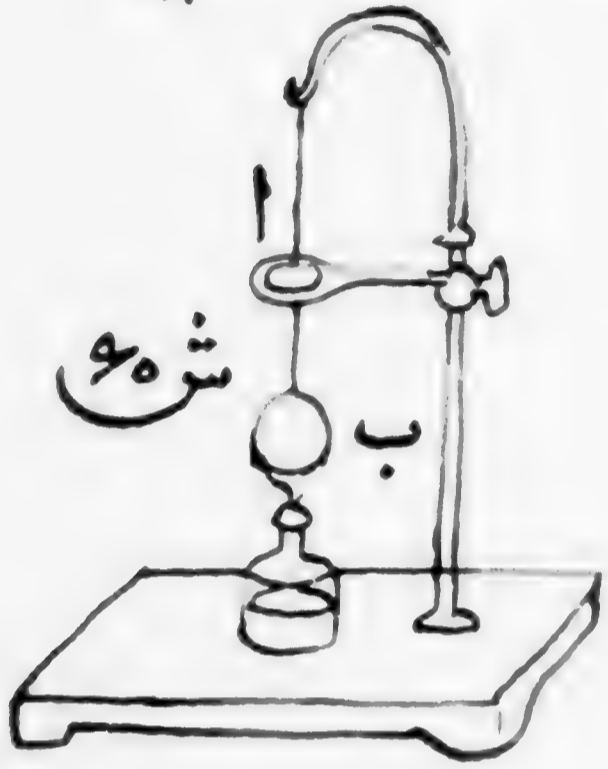
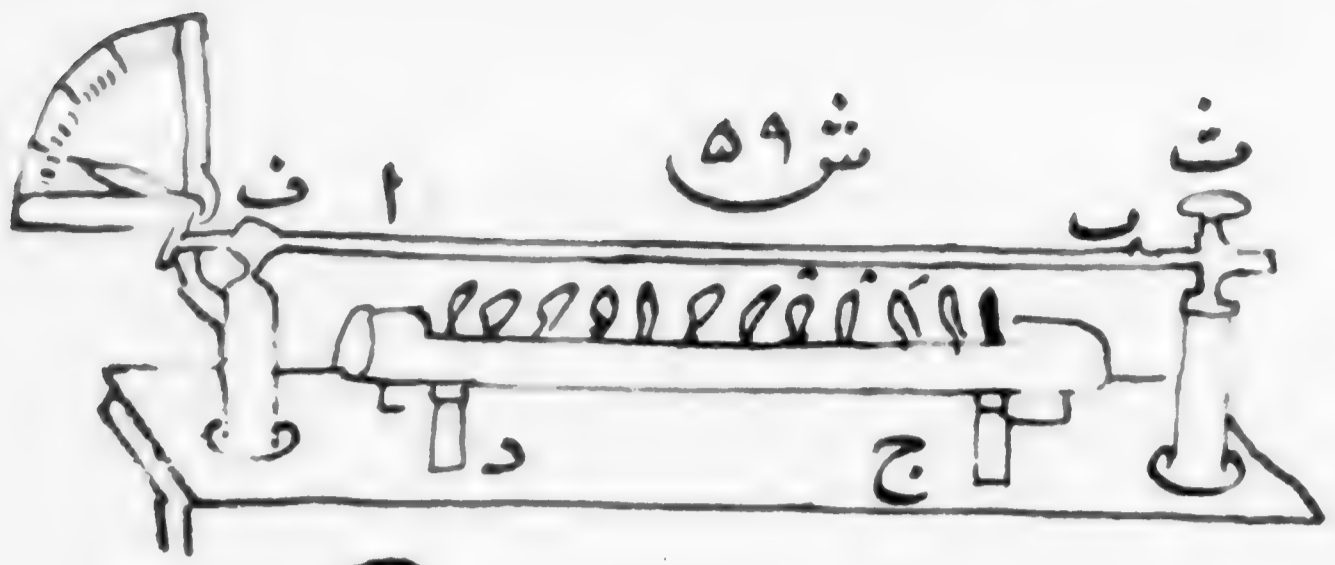

BLANK PAGE

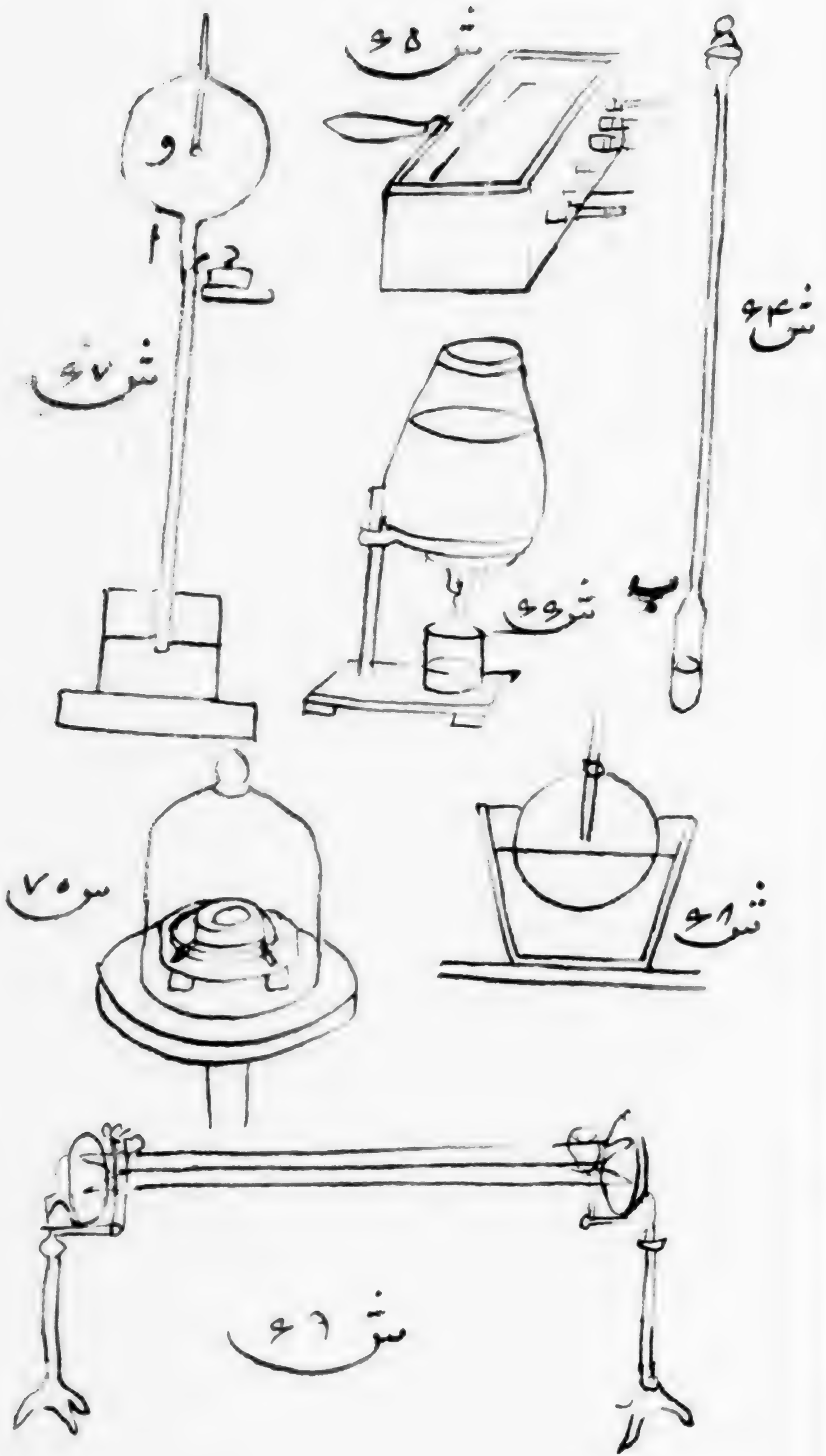

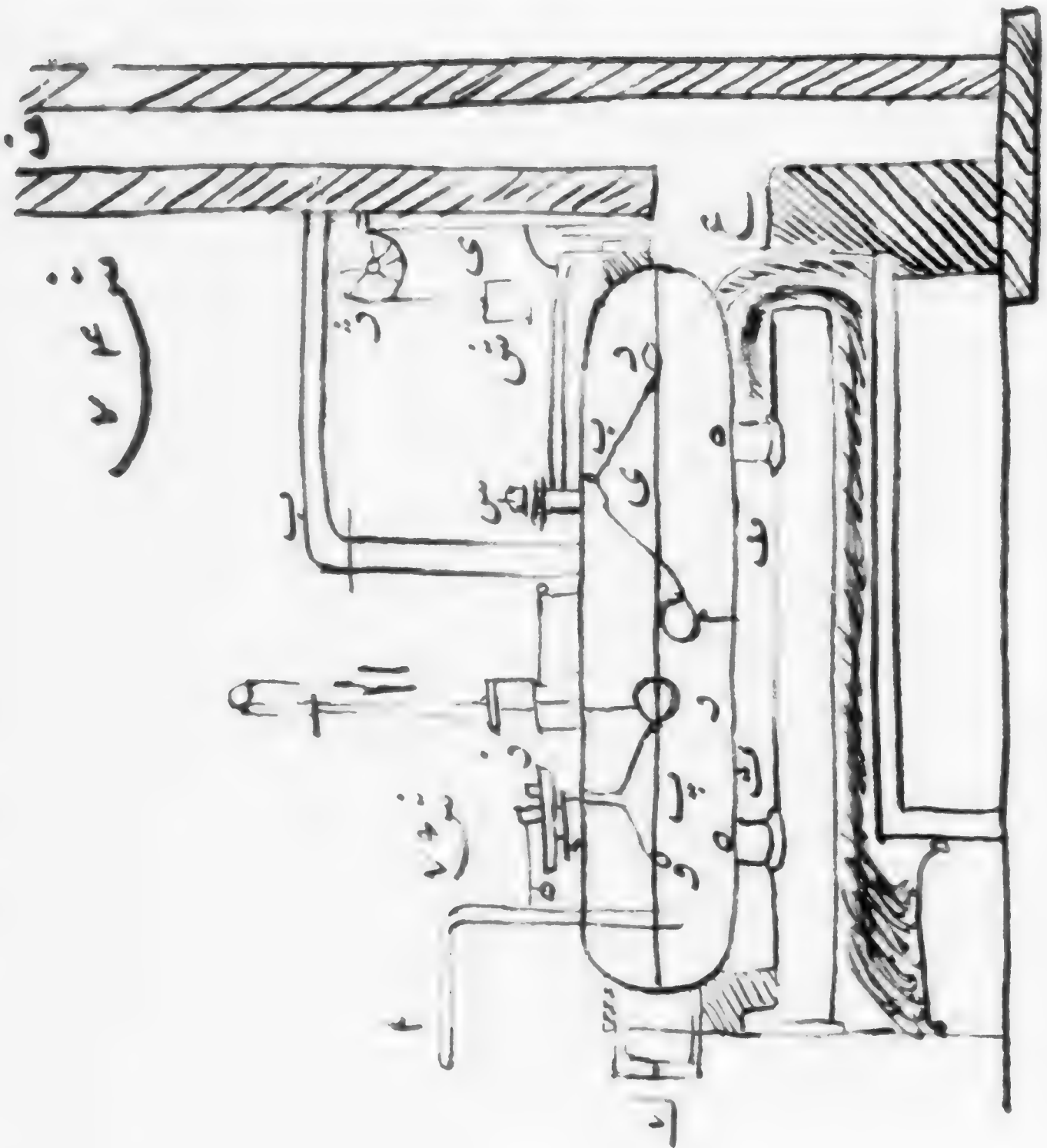
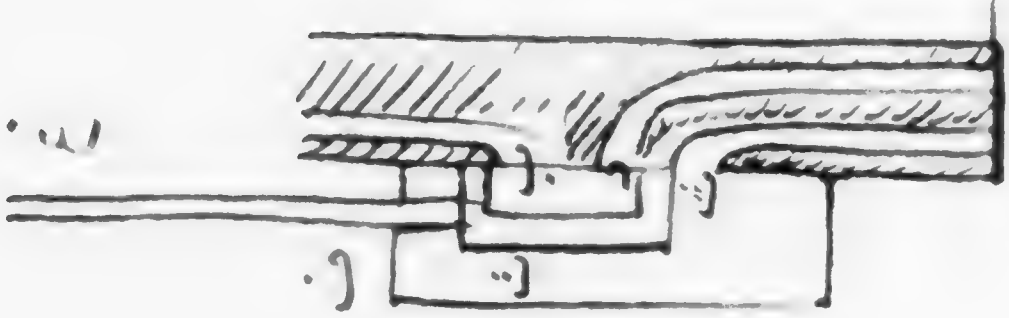
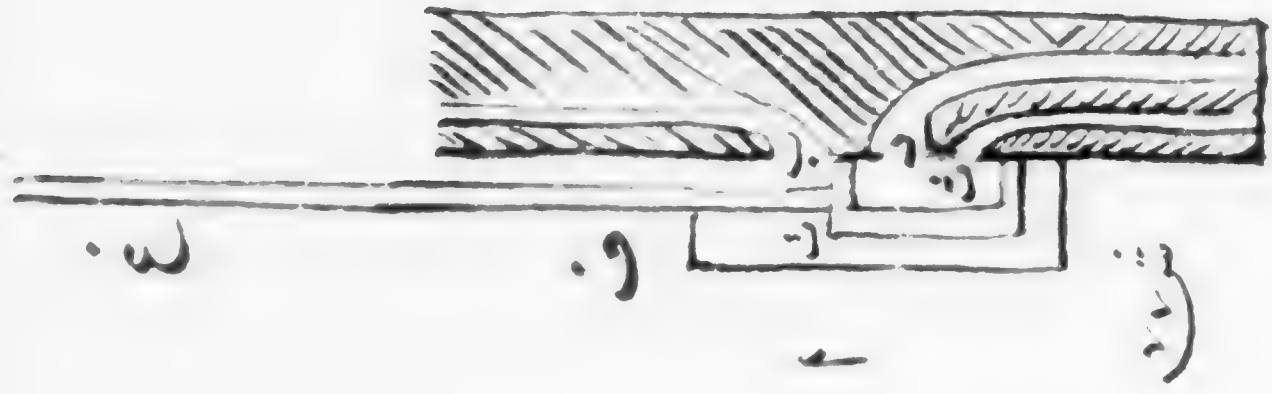

BLANK PAGE

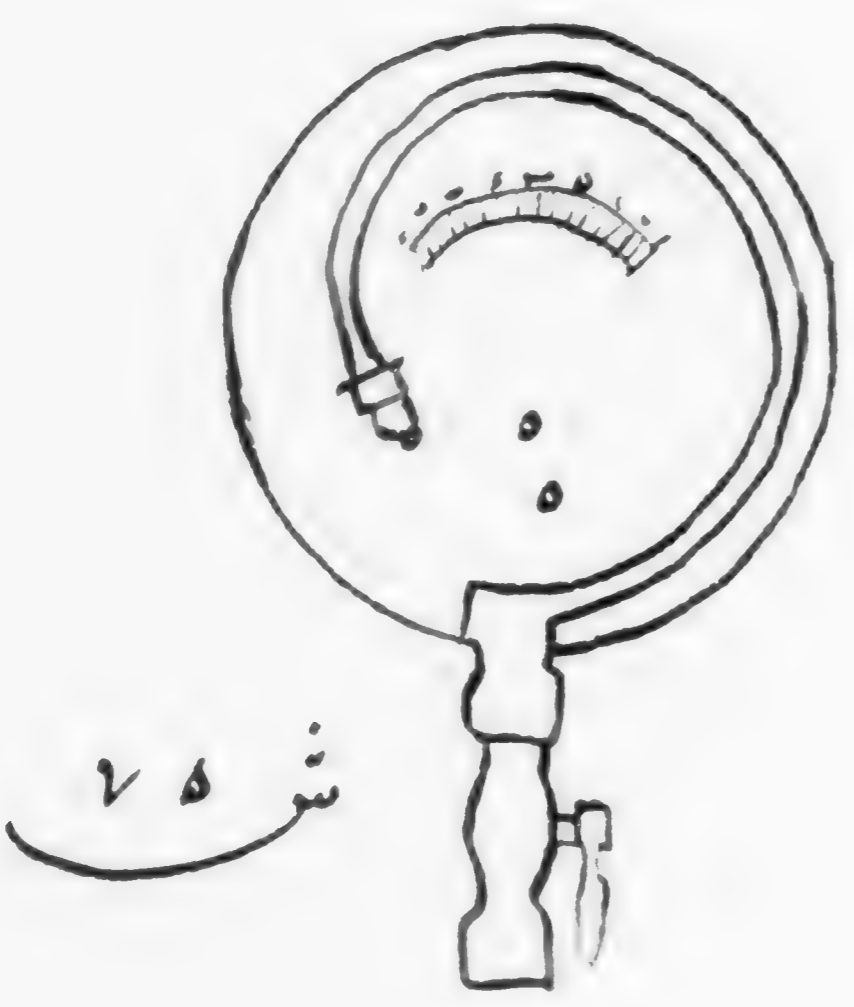
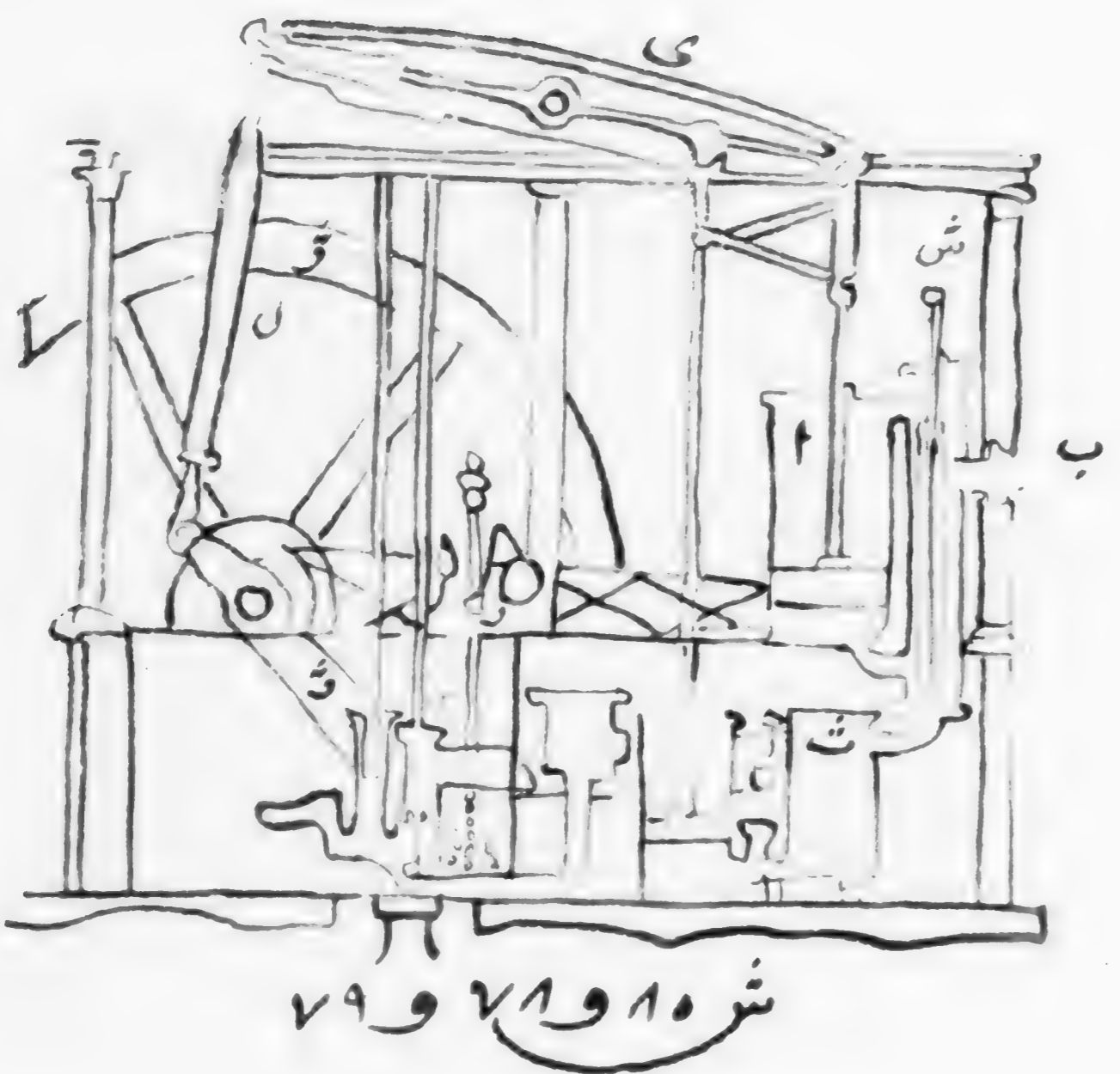

BLANK PAGE

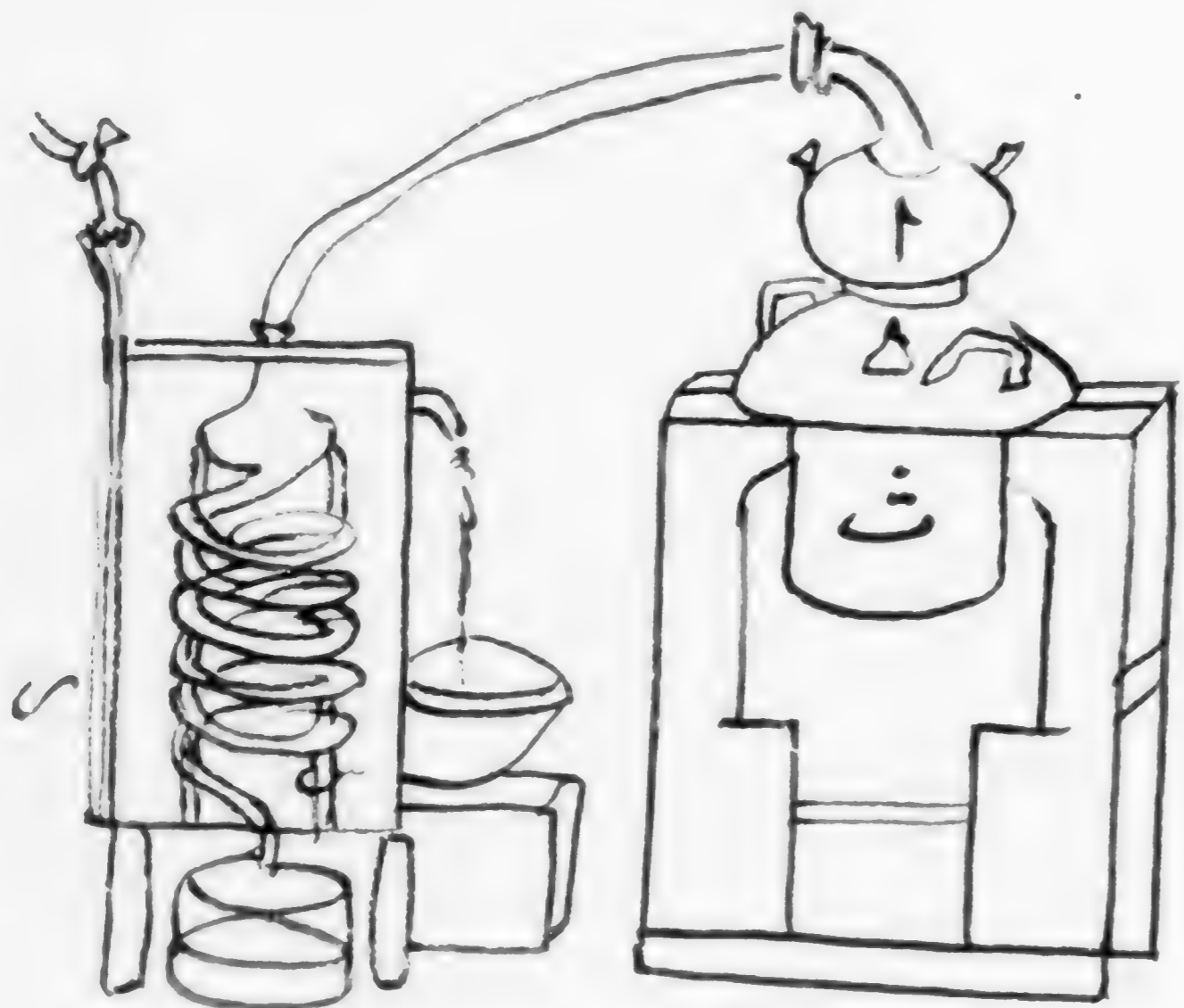
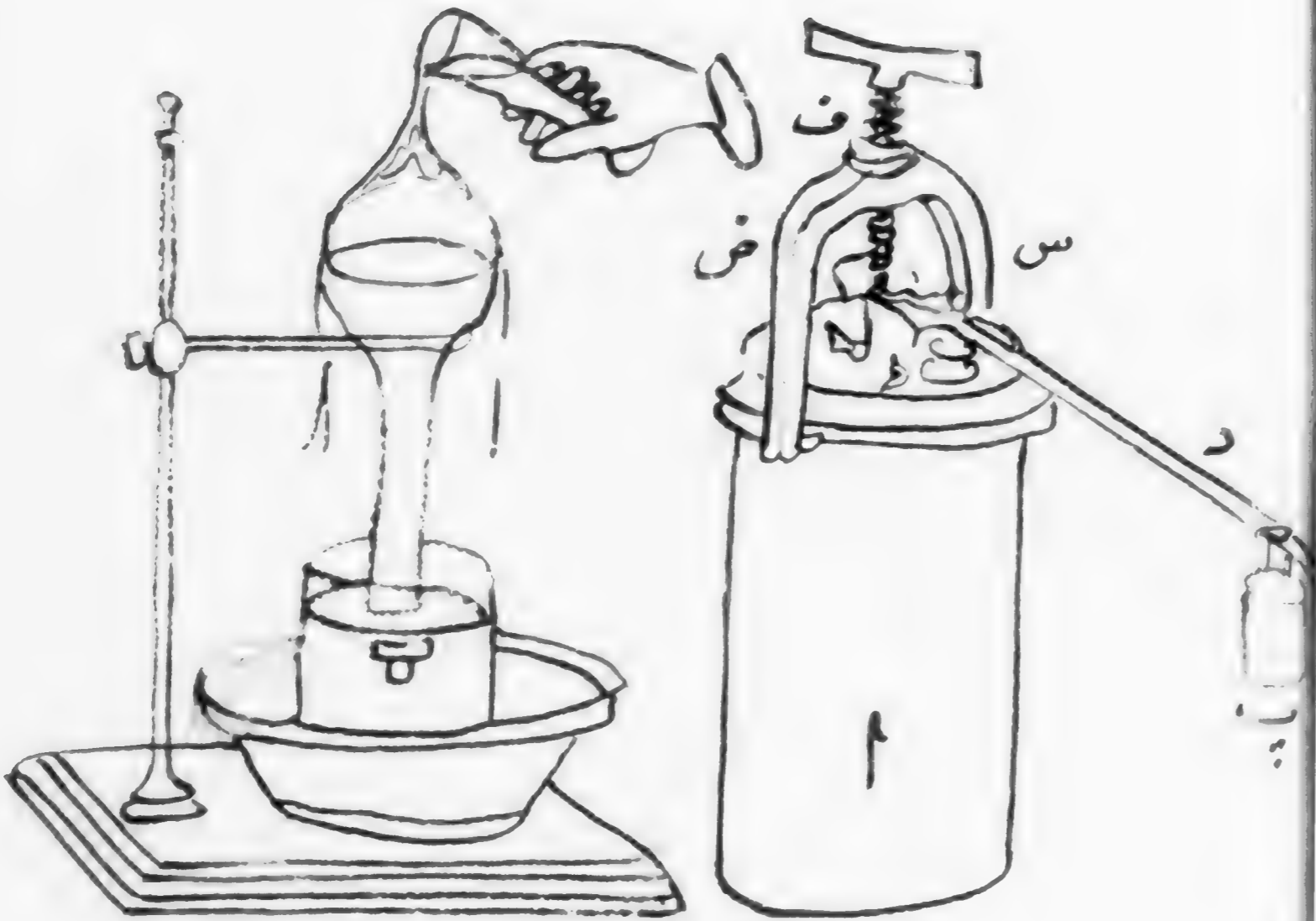

شماره ۷۳

BLANK PAGE

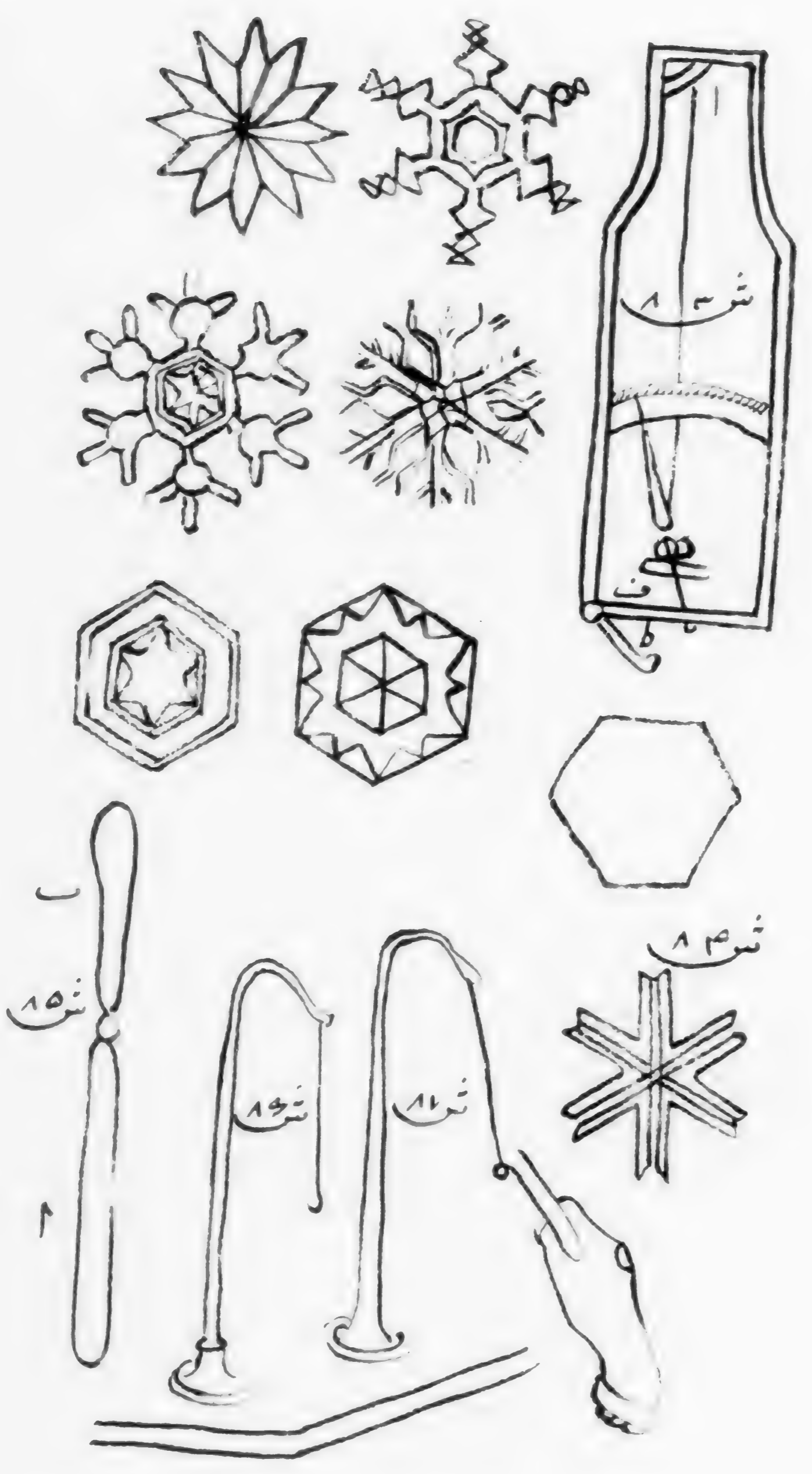

BLANK PAGE

BLANK PAGE

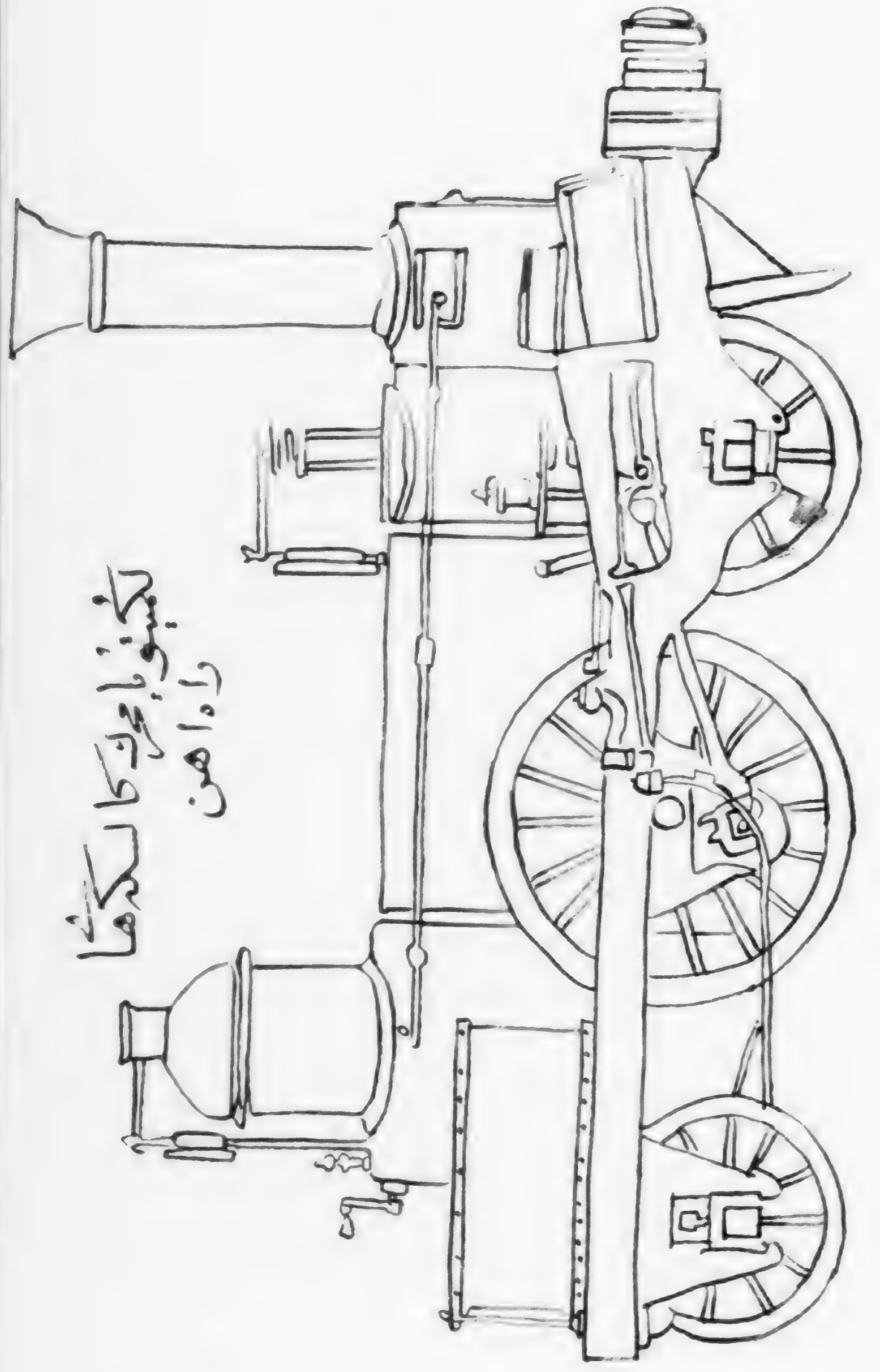

BLANK PAGE

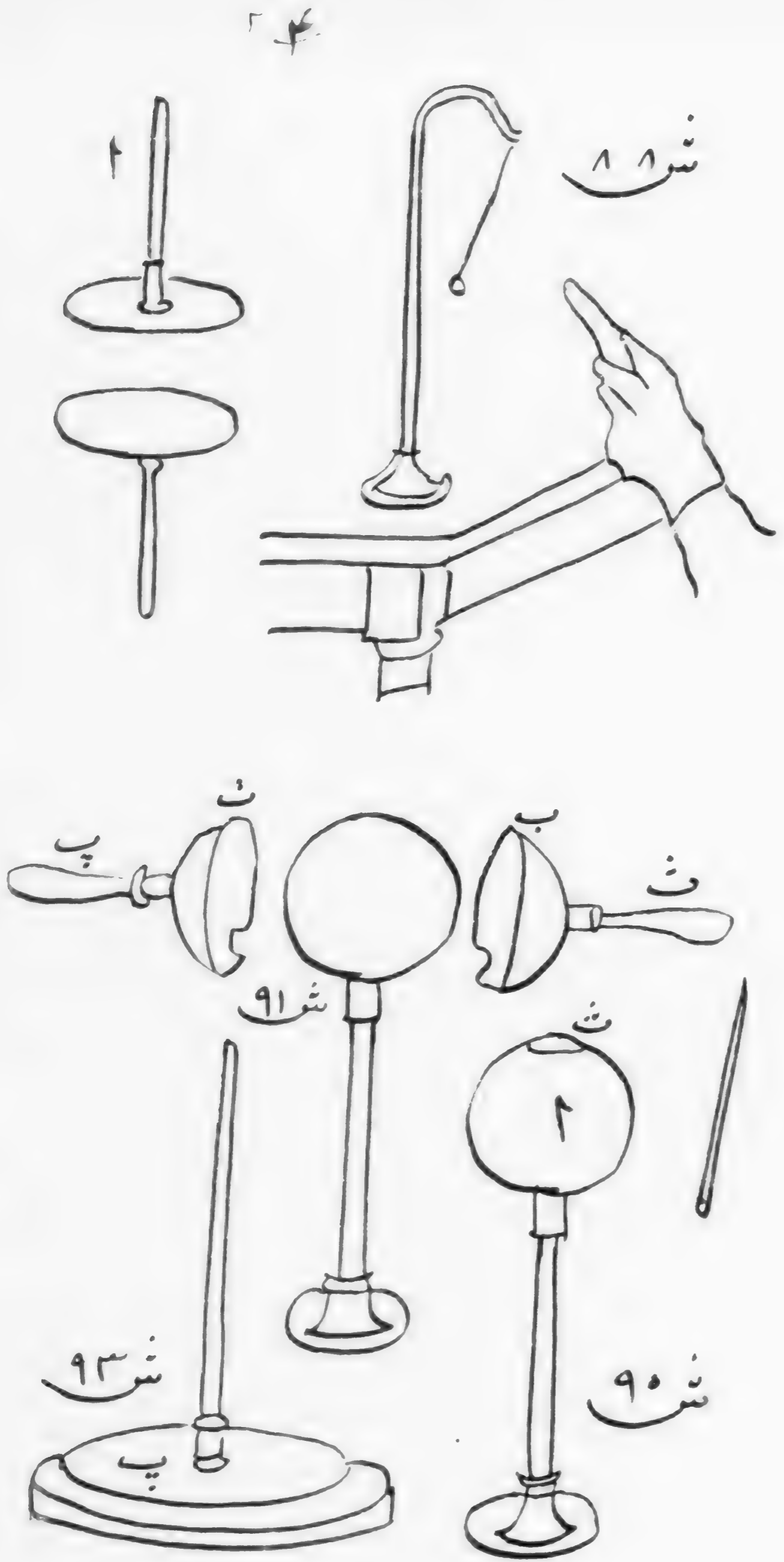

#

۲۲

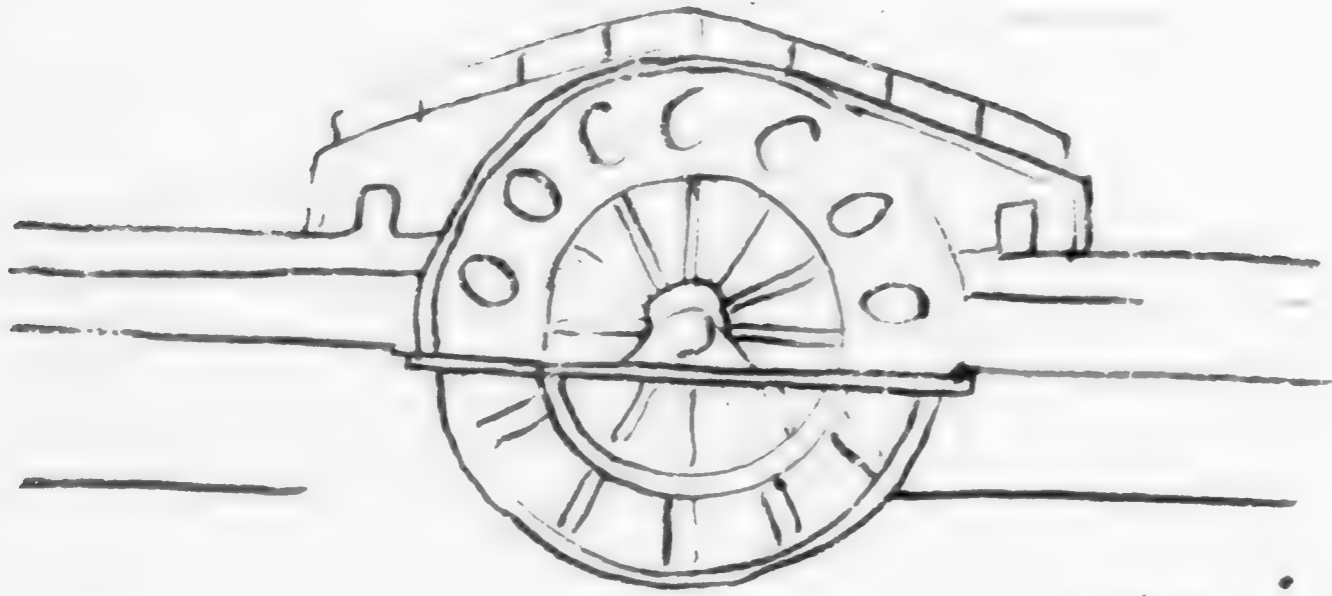

نقش ۱۵

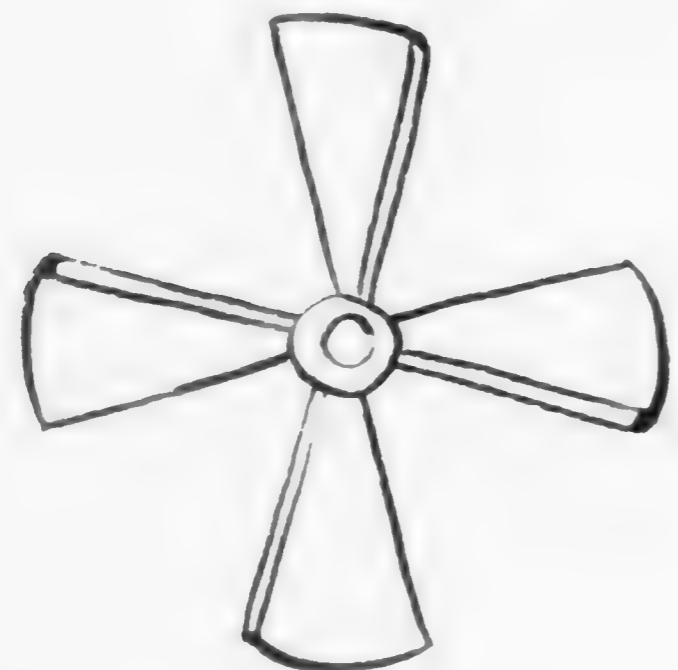

نقش ۱۶

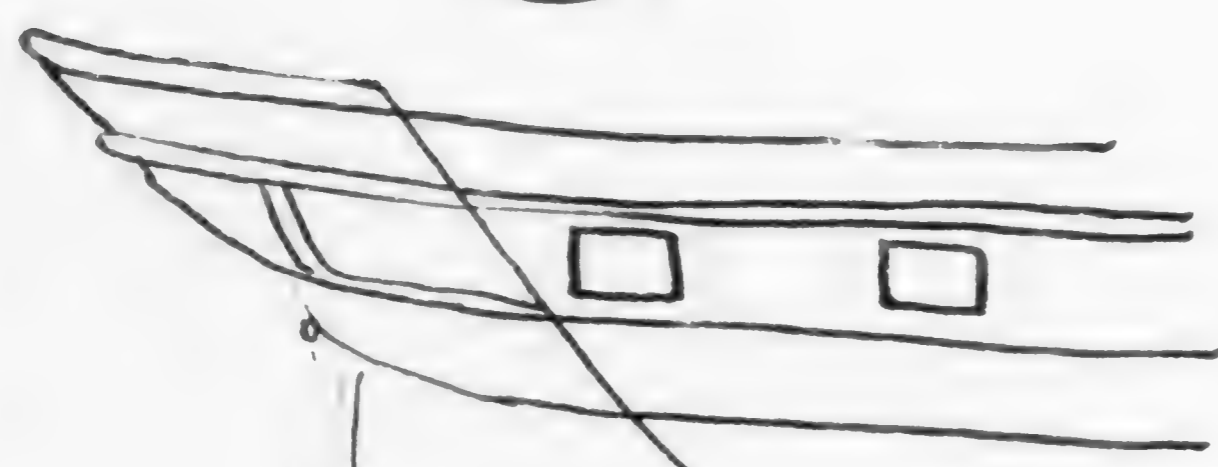

نقش ۱۷

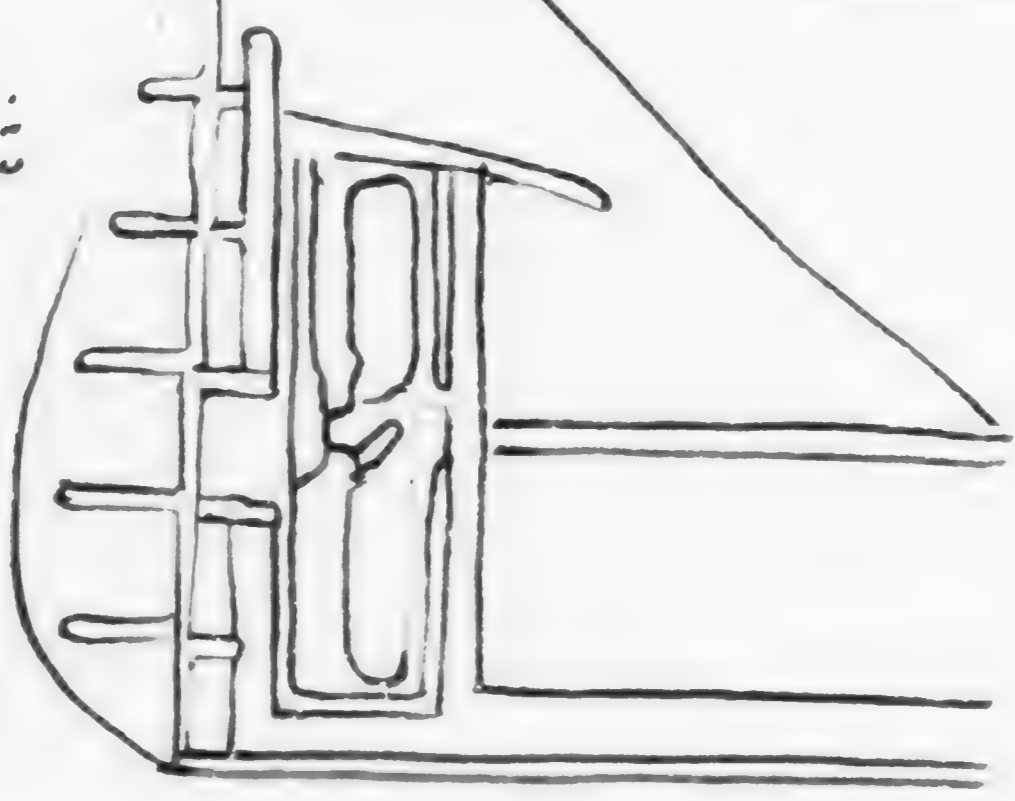

BLANK PAGE

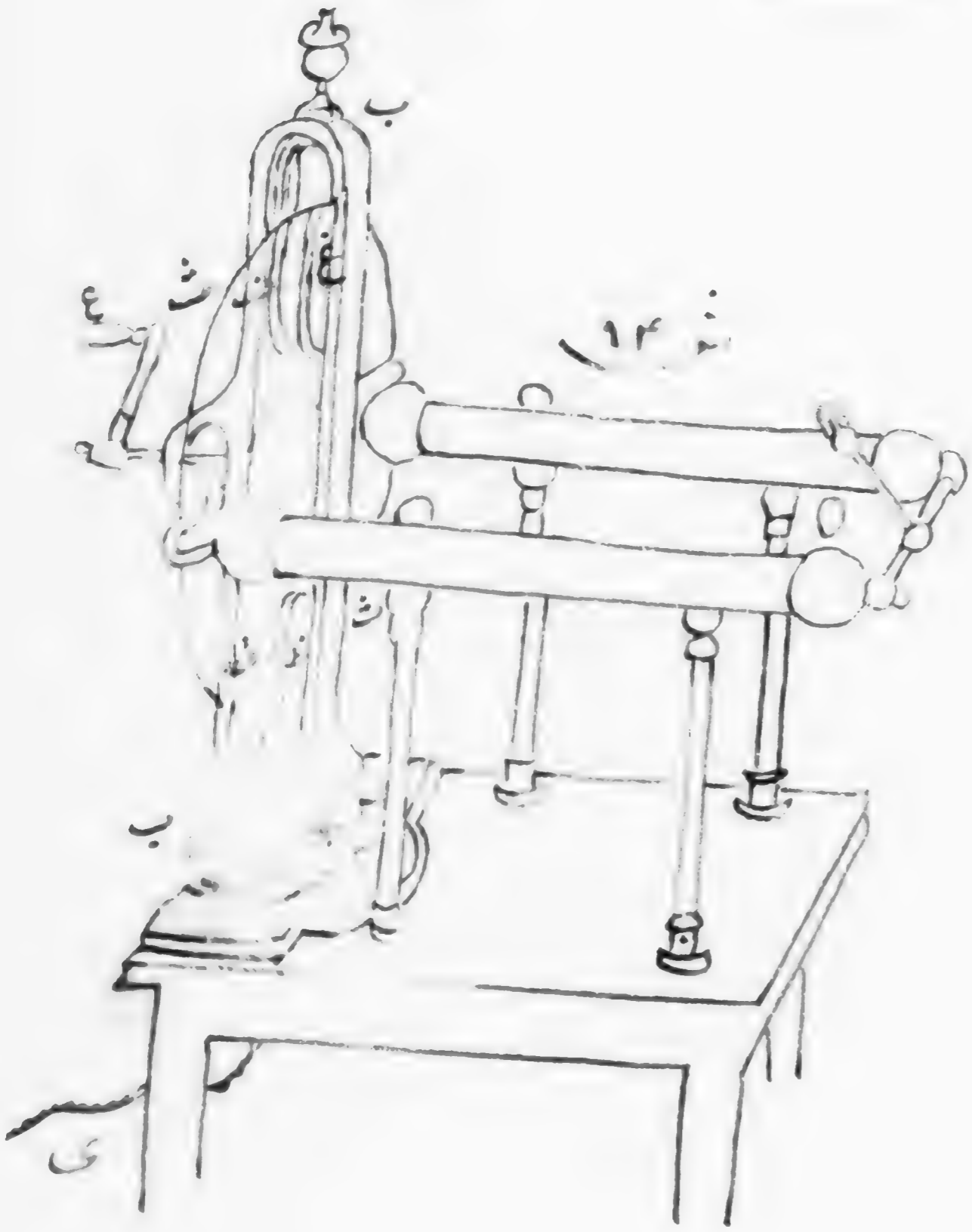
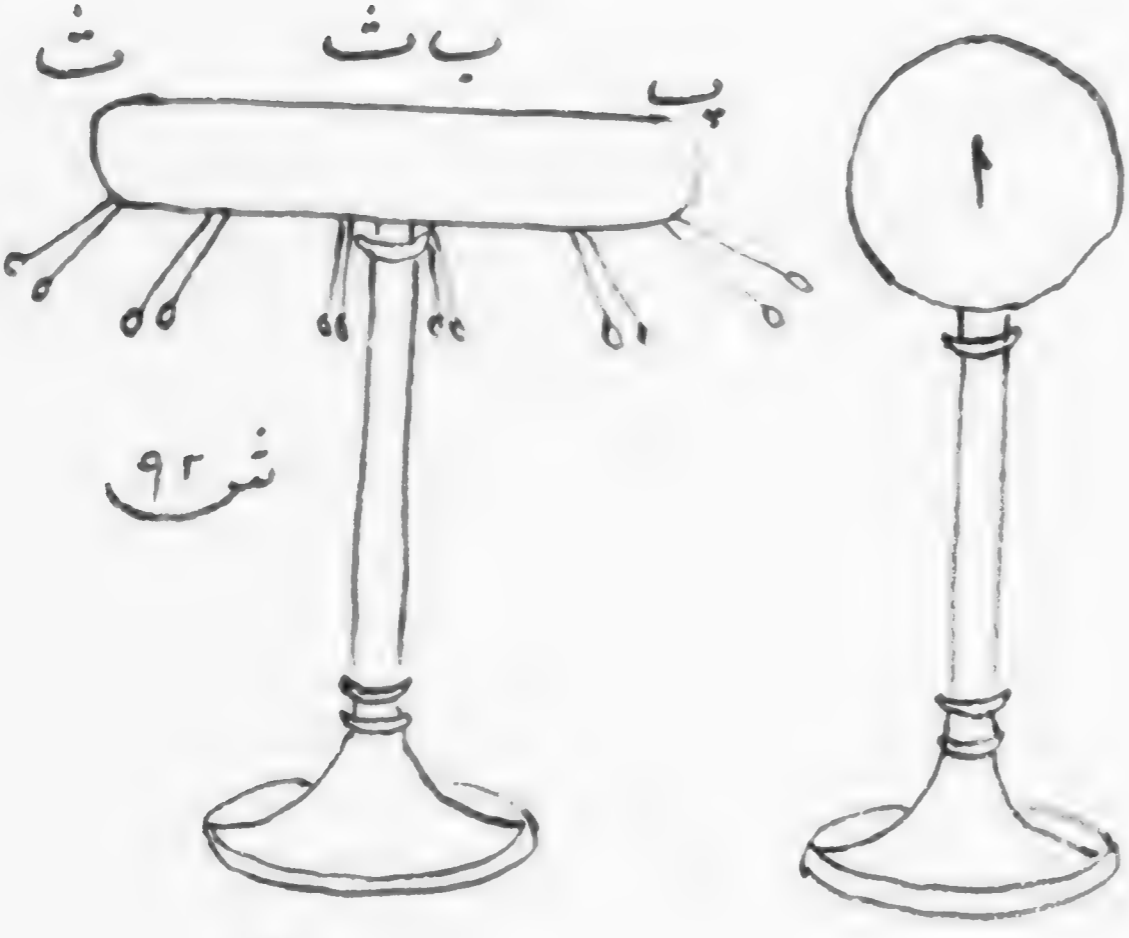

BLANK PAGE

BLANK PAGES

76

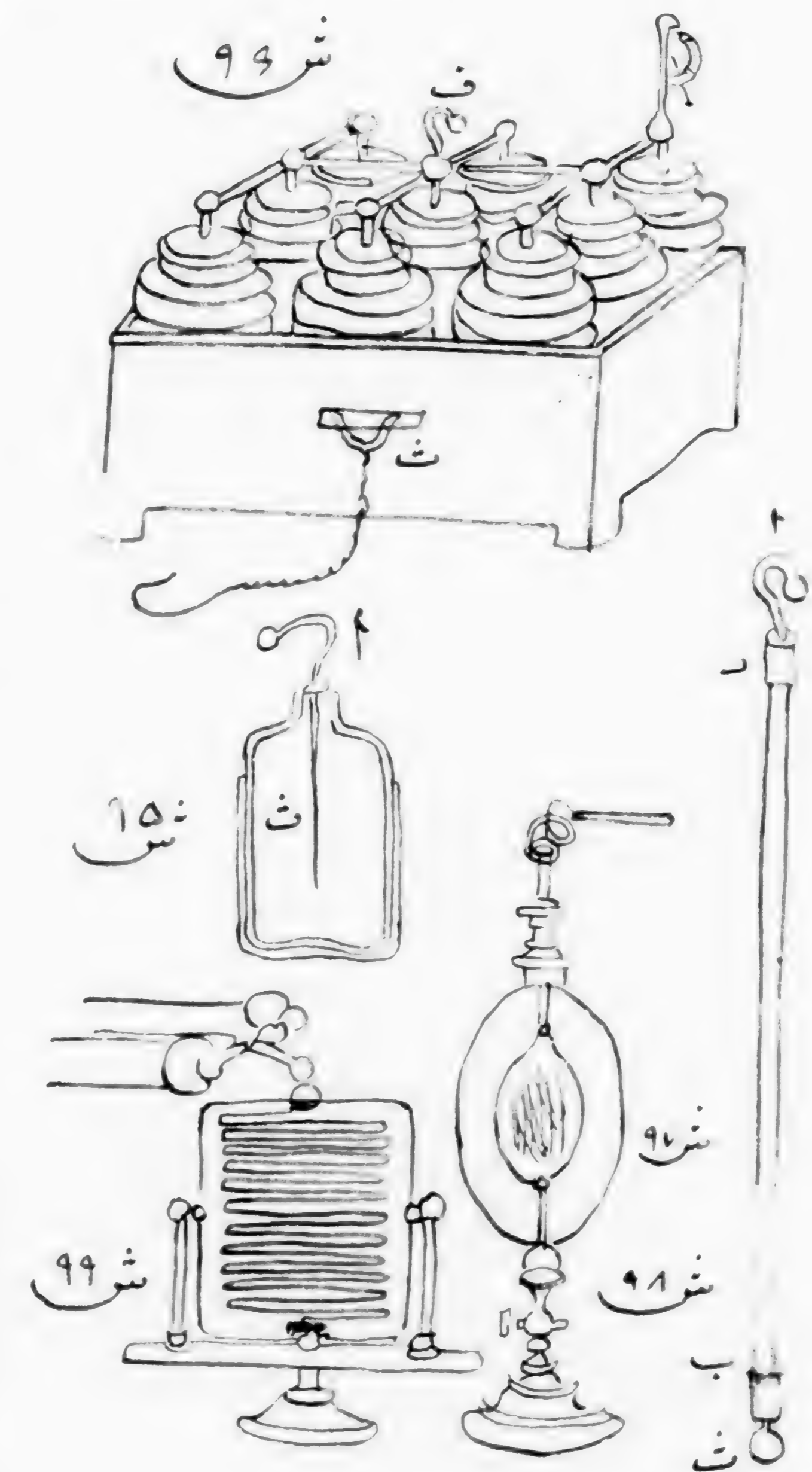
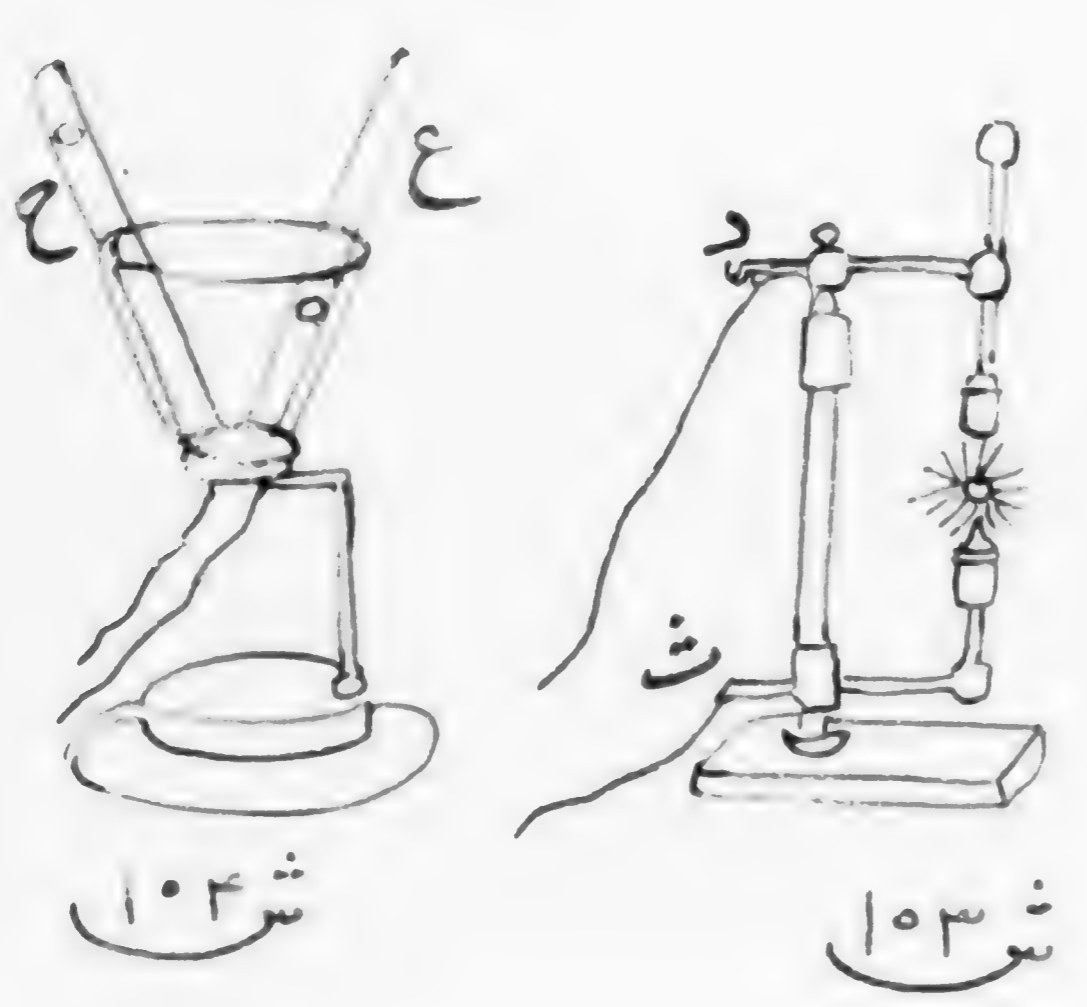
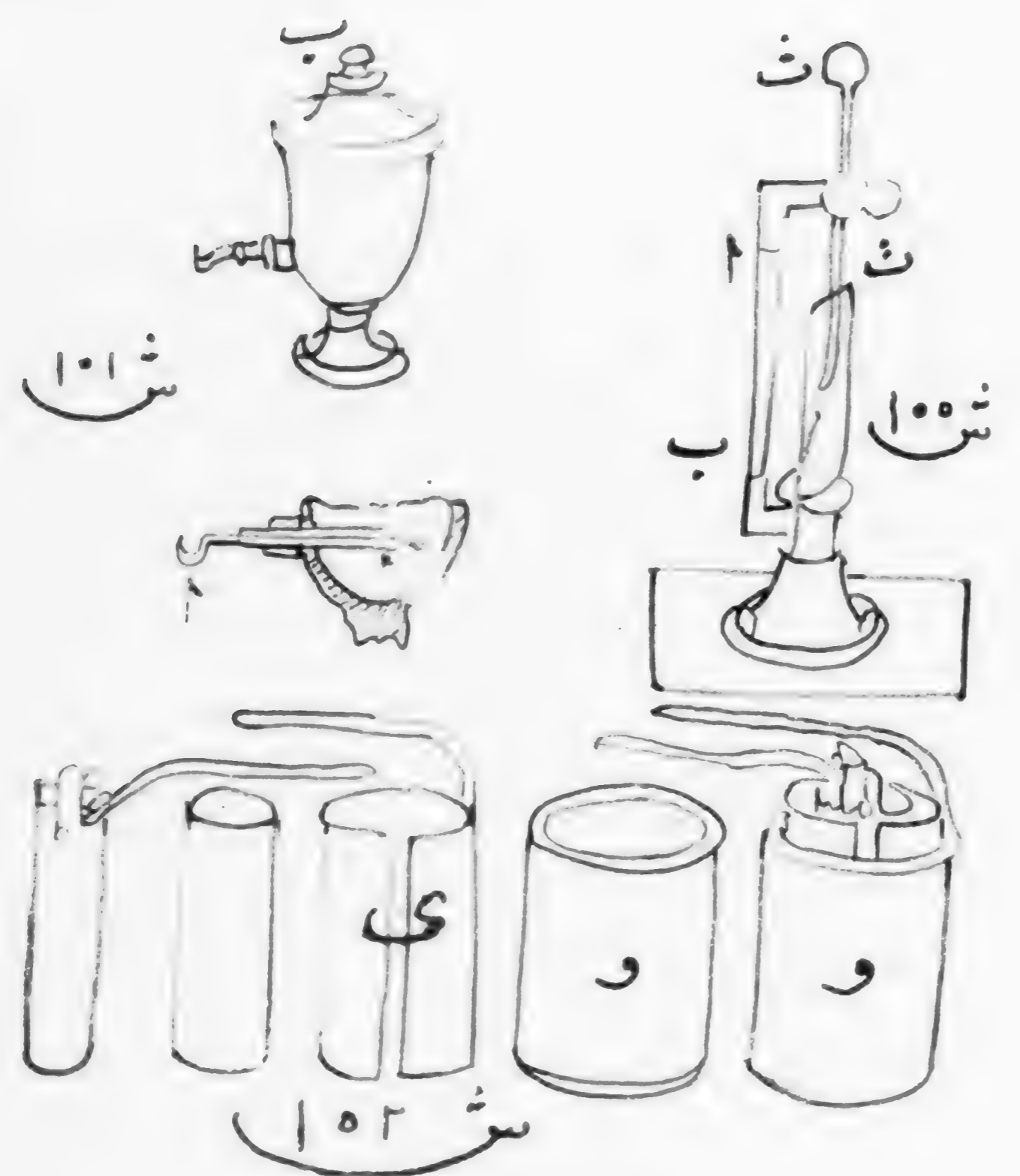

BLANK PAGES

75

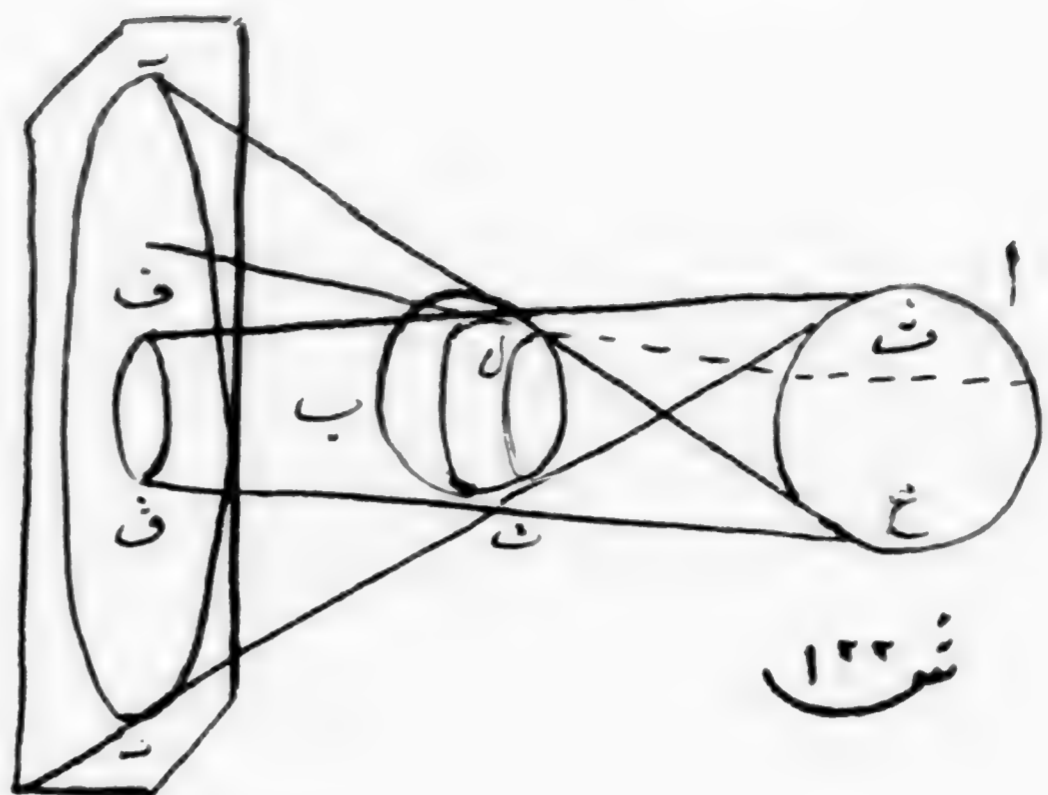

شماره ۱۲۲

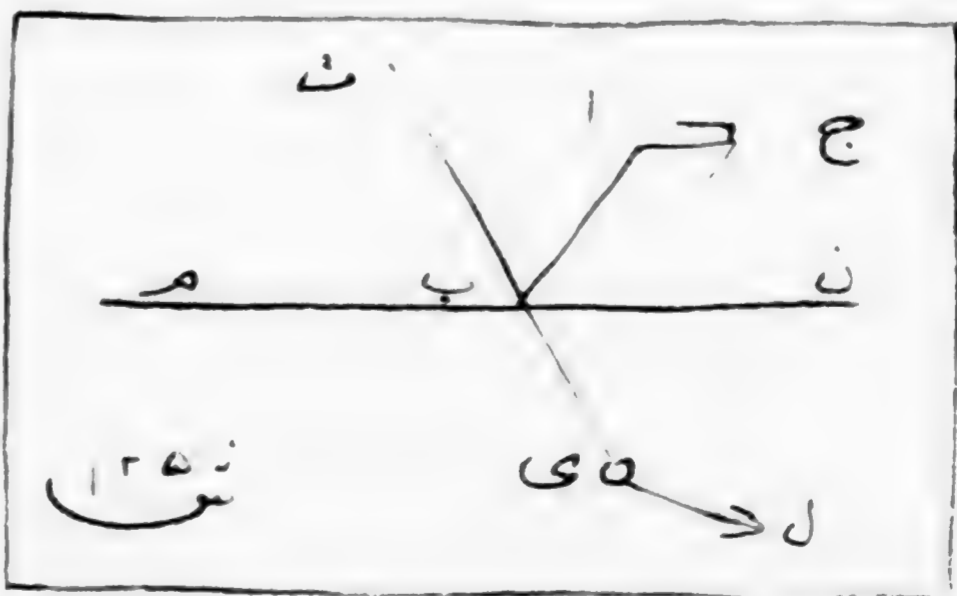
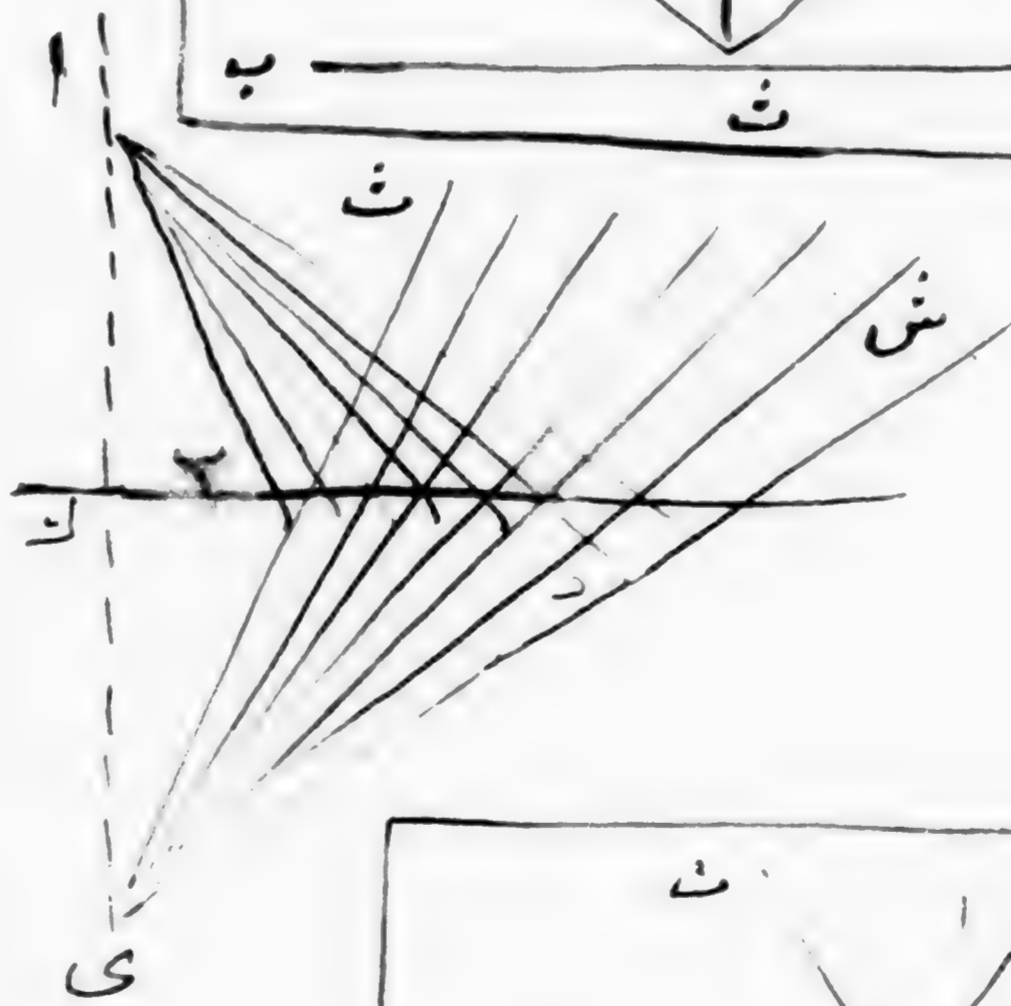
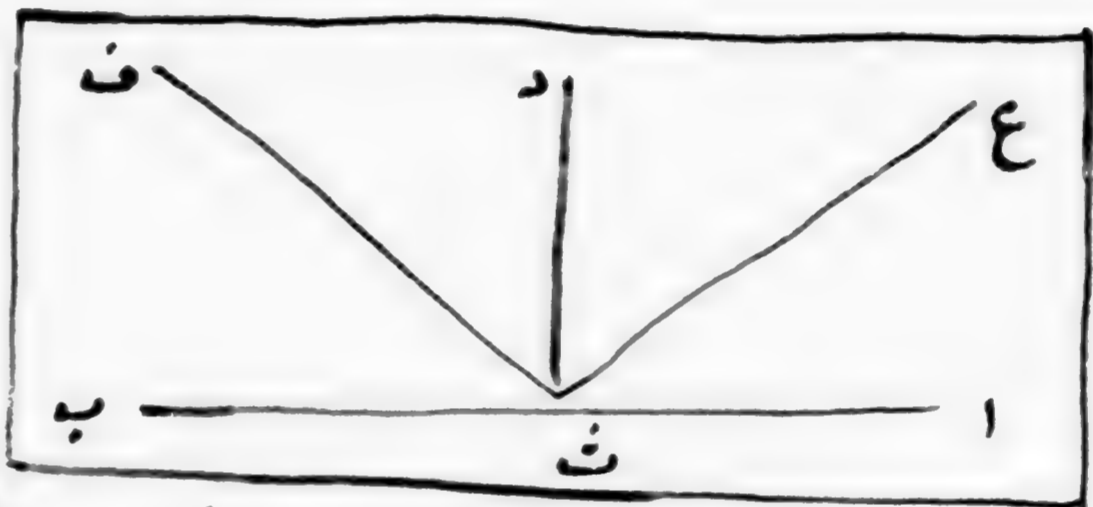

شماره ۱۲۵

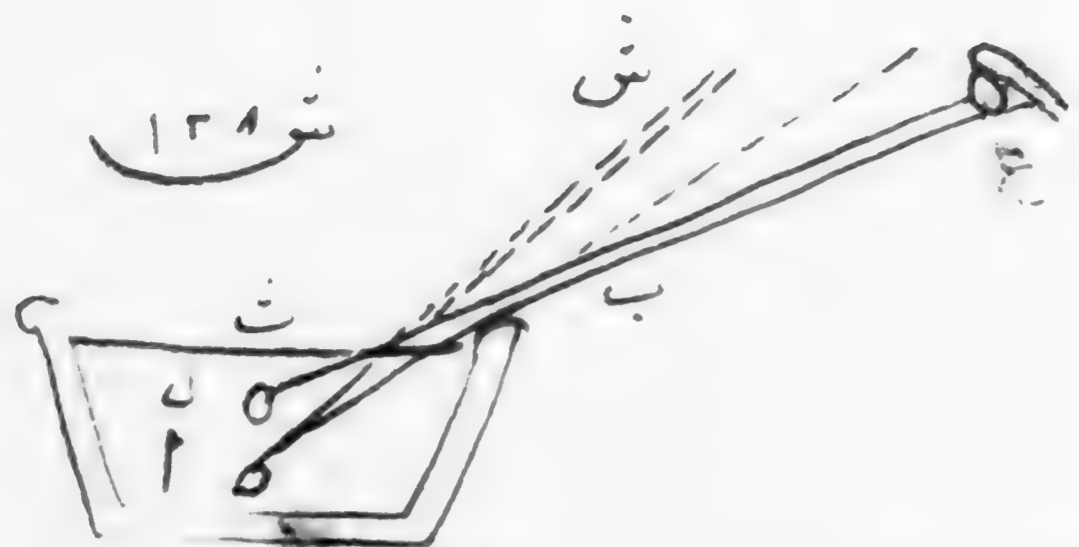

شماره ۱۲۶

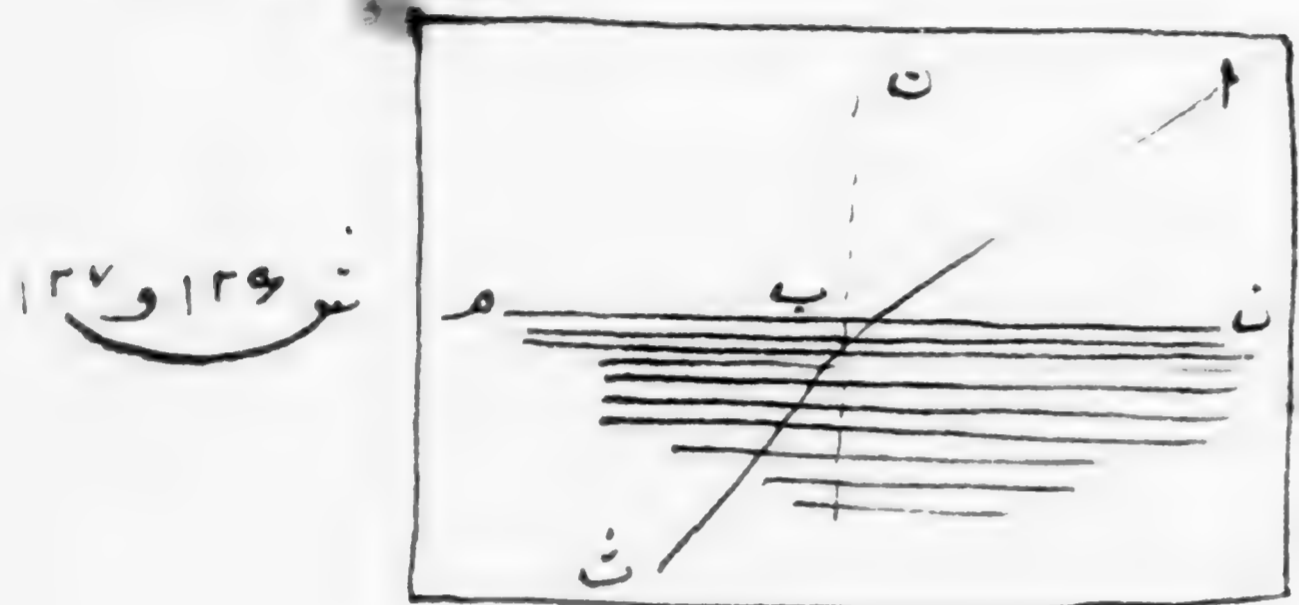

شماره ۱۲۷ و ۱۲۸



شماره ۱۲۹

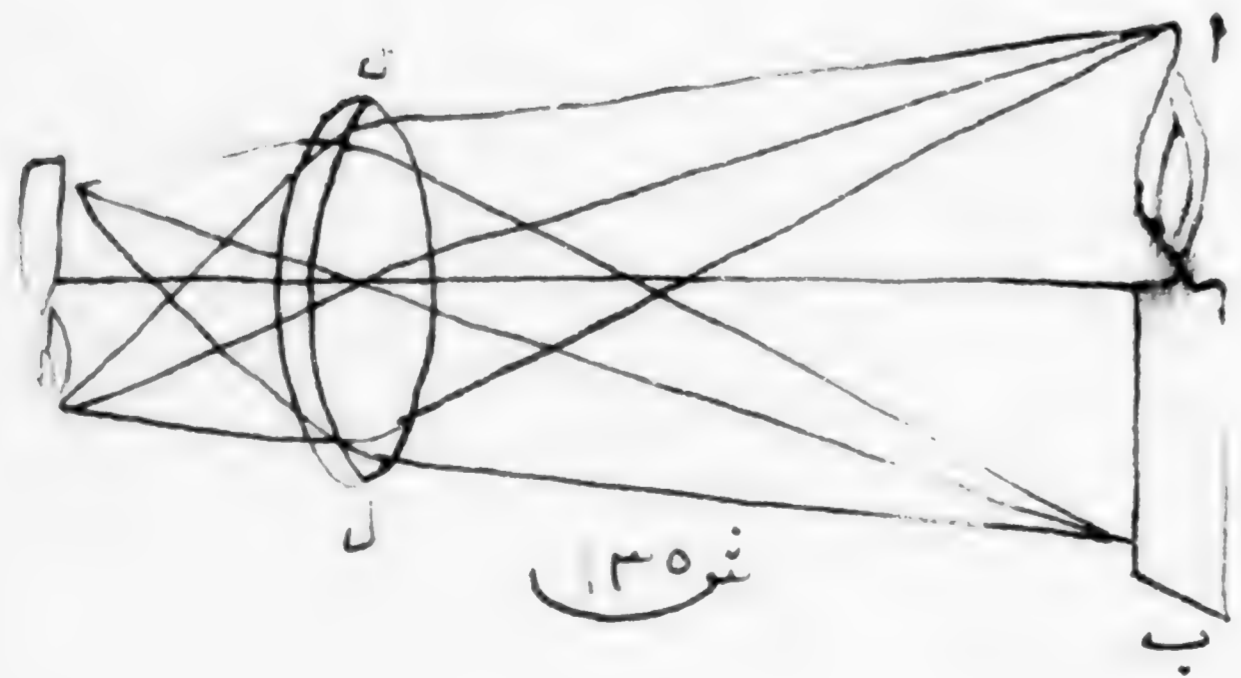

شماره ۱۳۰

BLANK PAGE

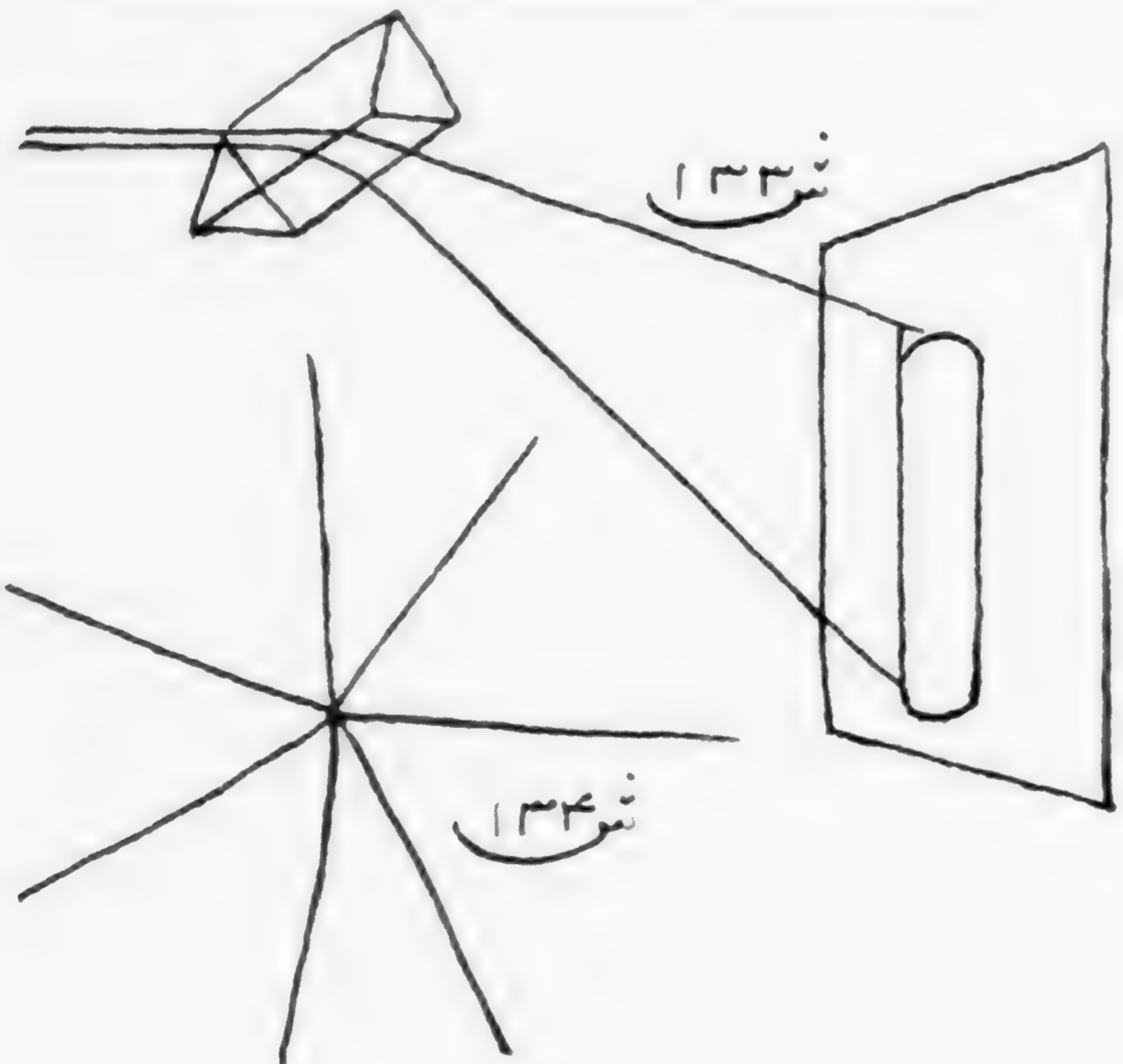
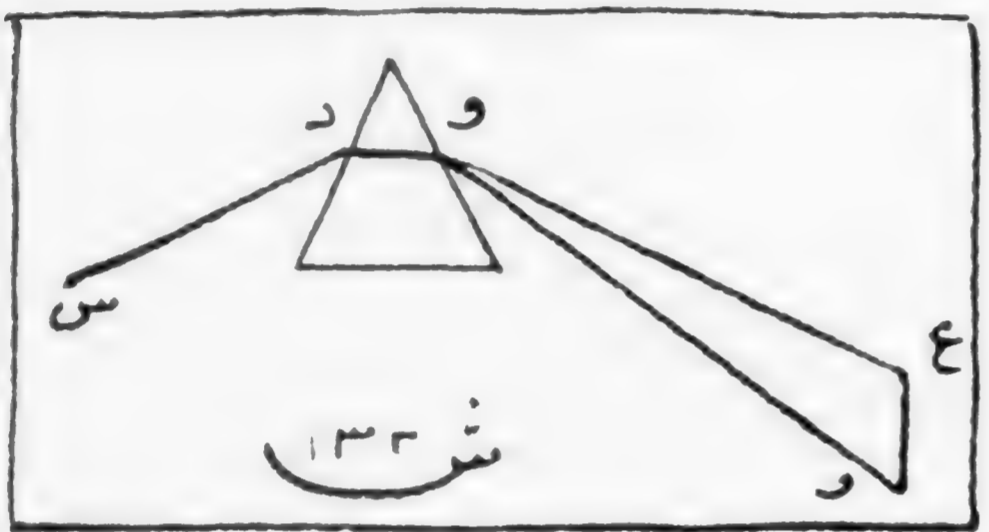
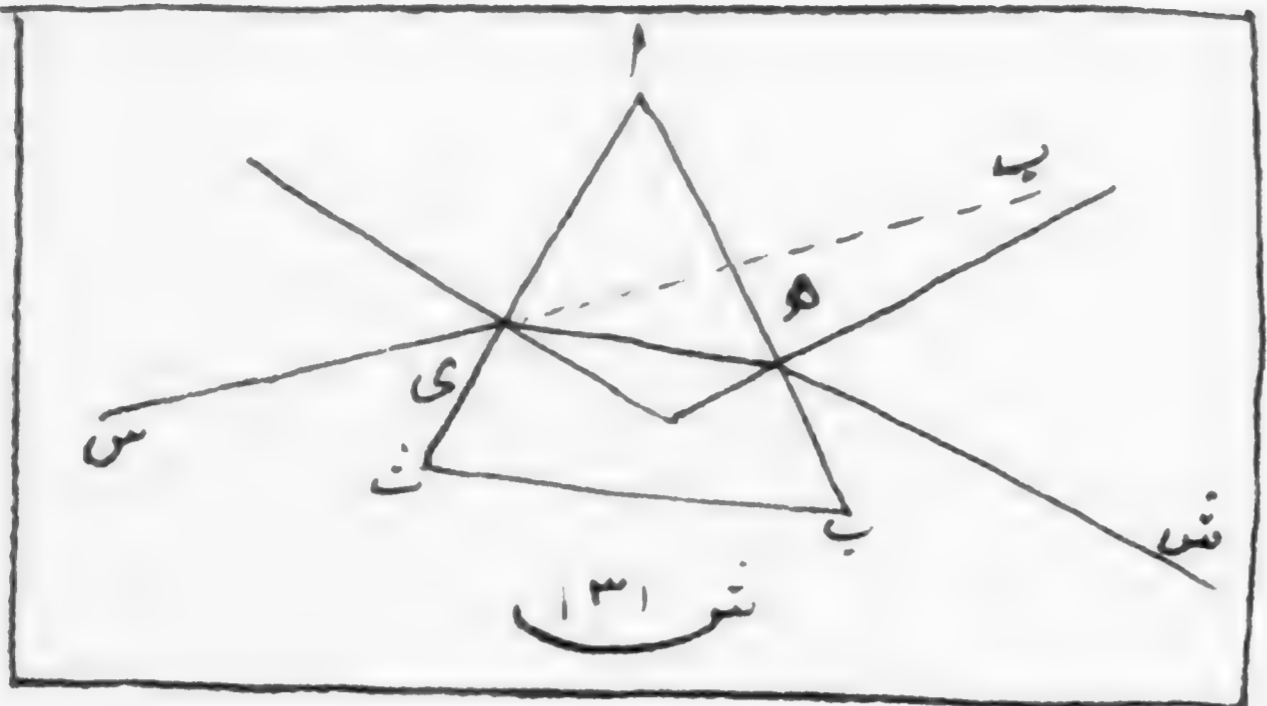

BLANK PAGES

الکترامانی

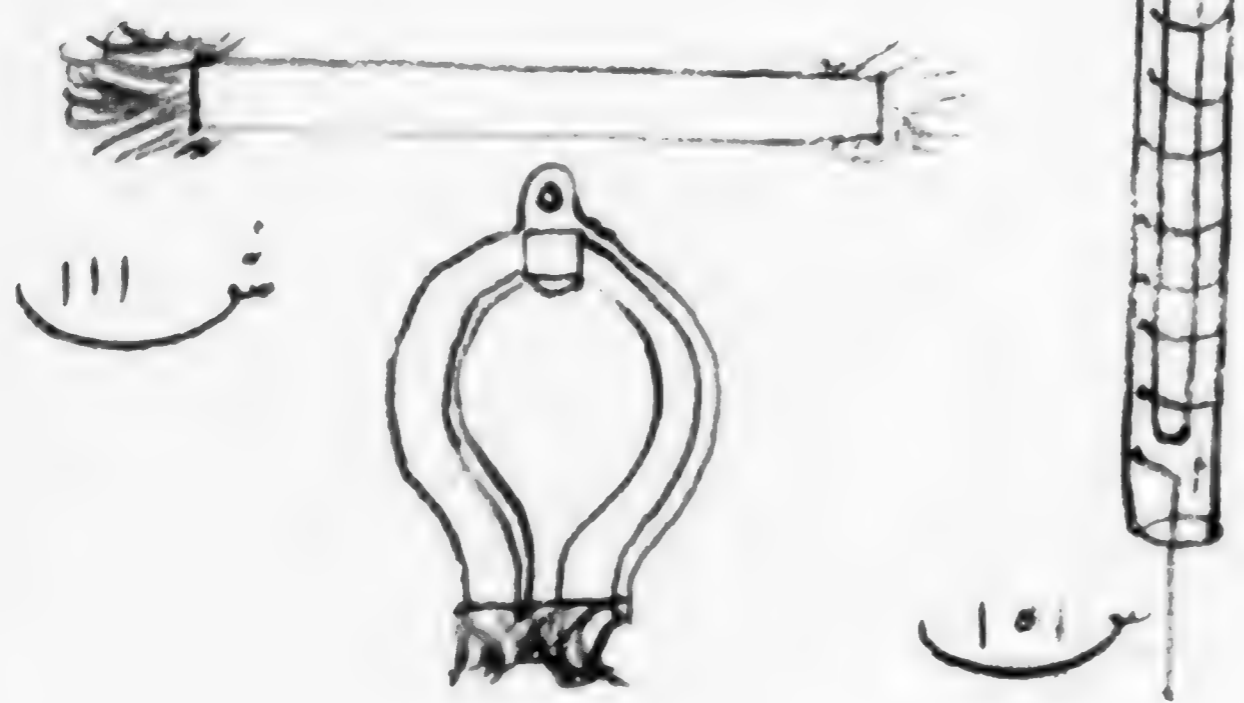
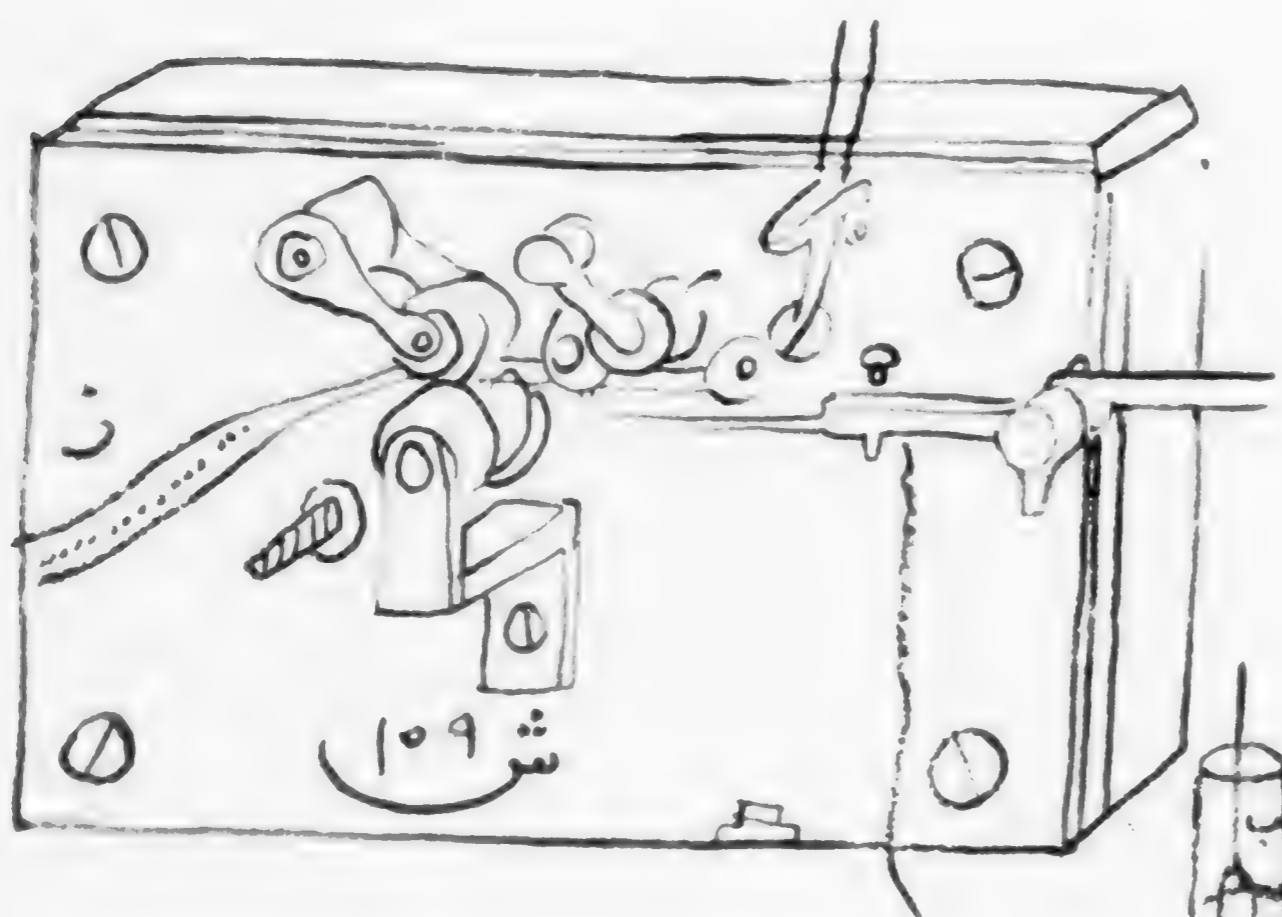
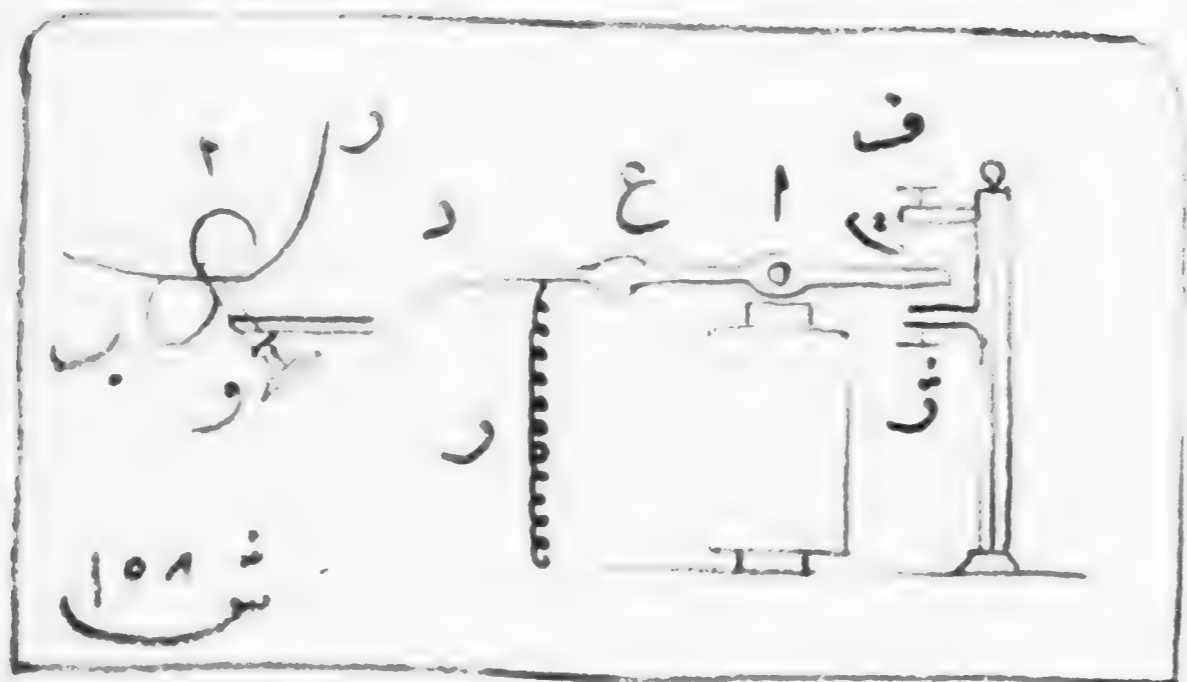
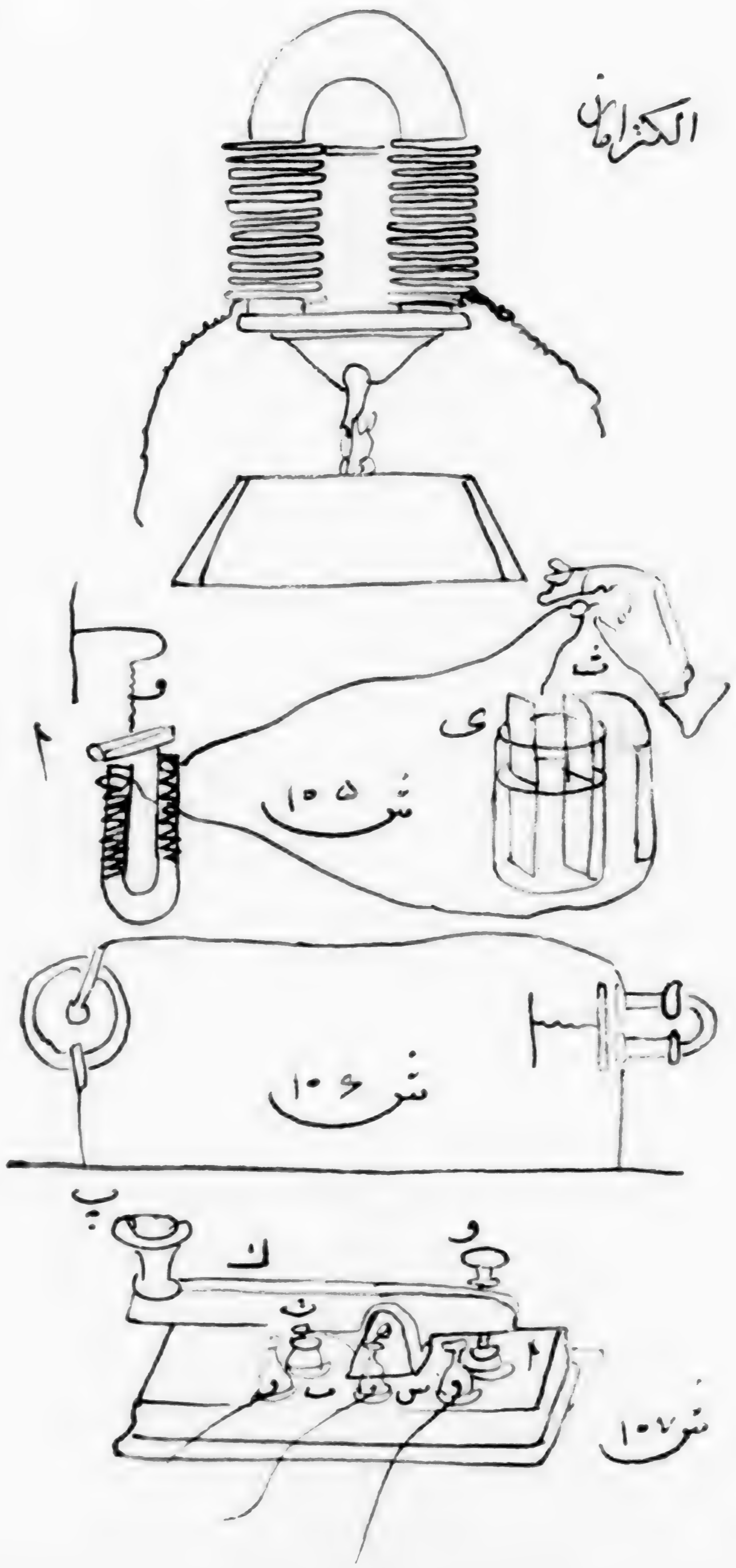

BLANK PAGES

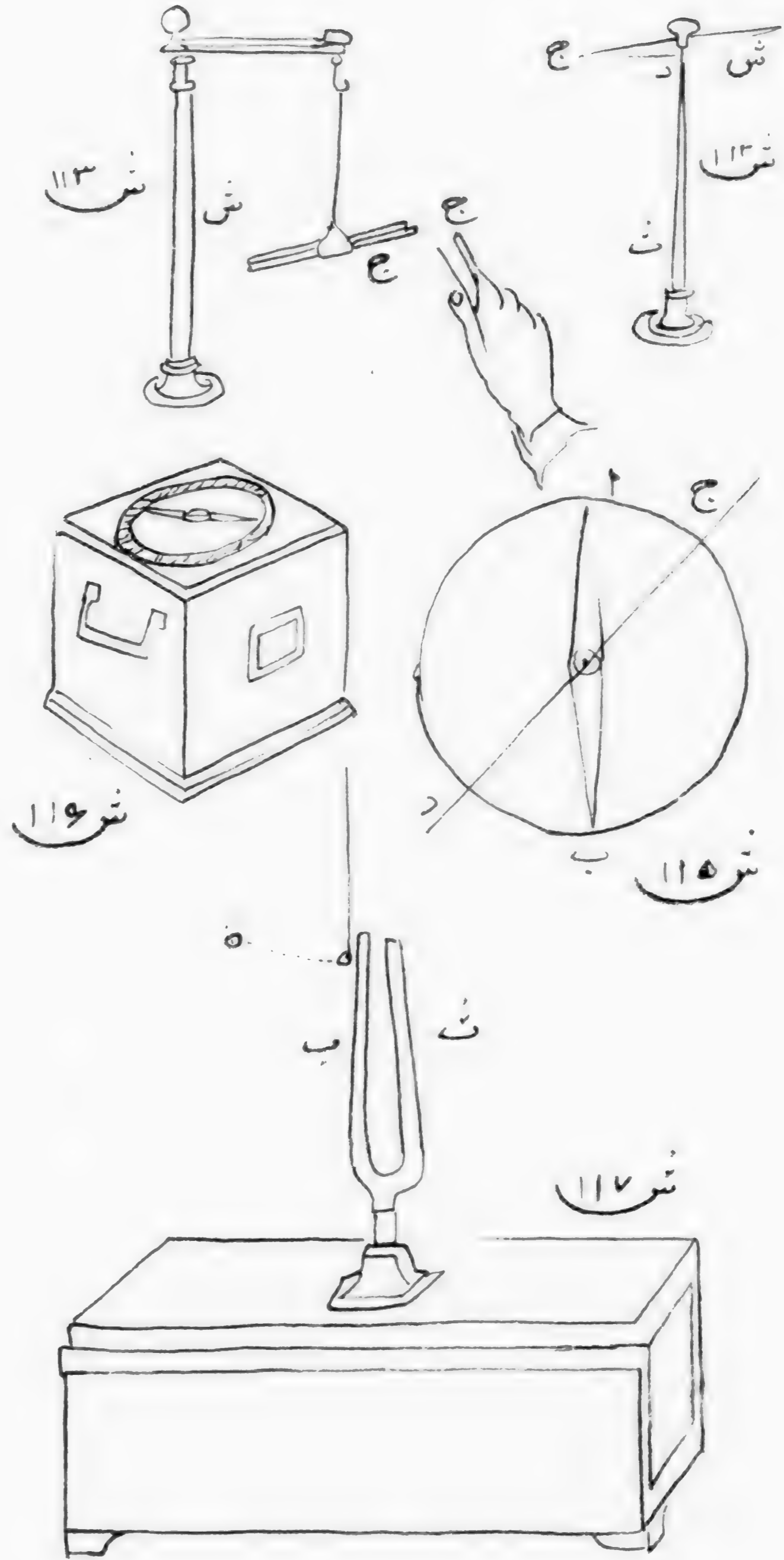
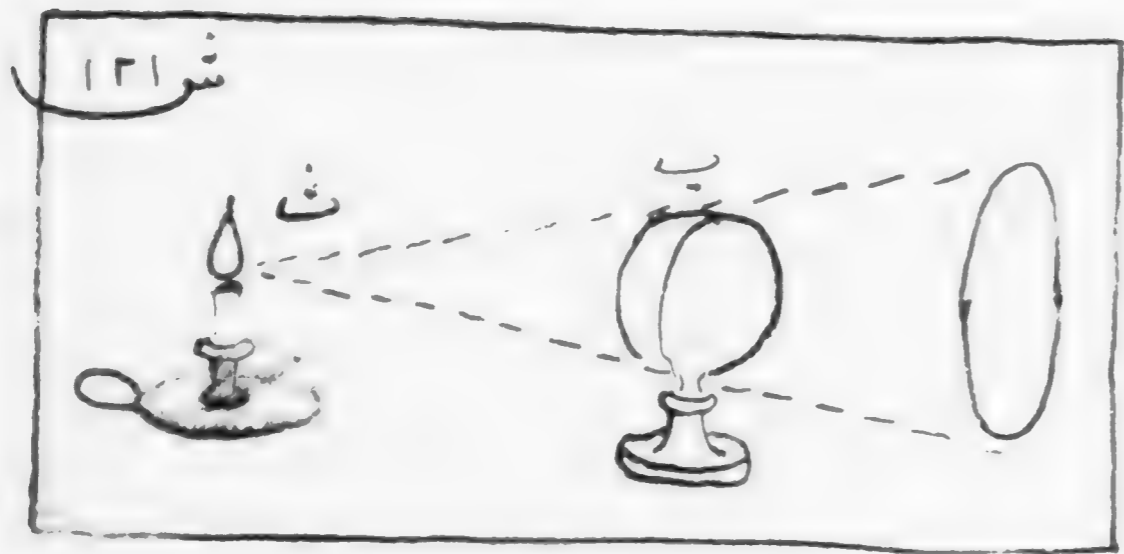
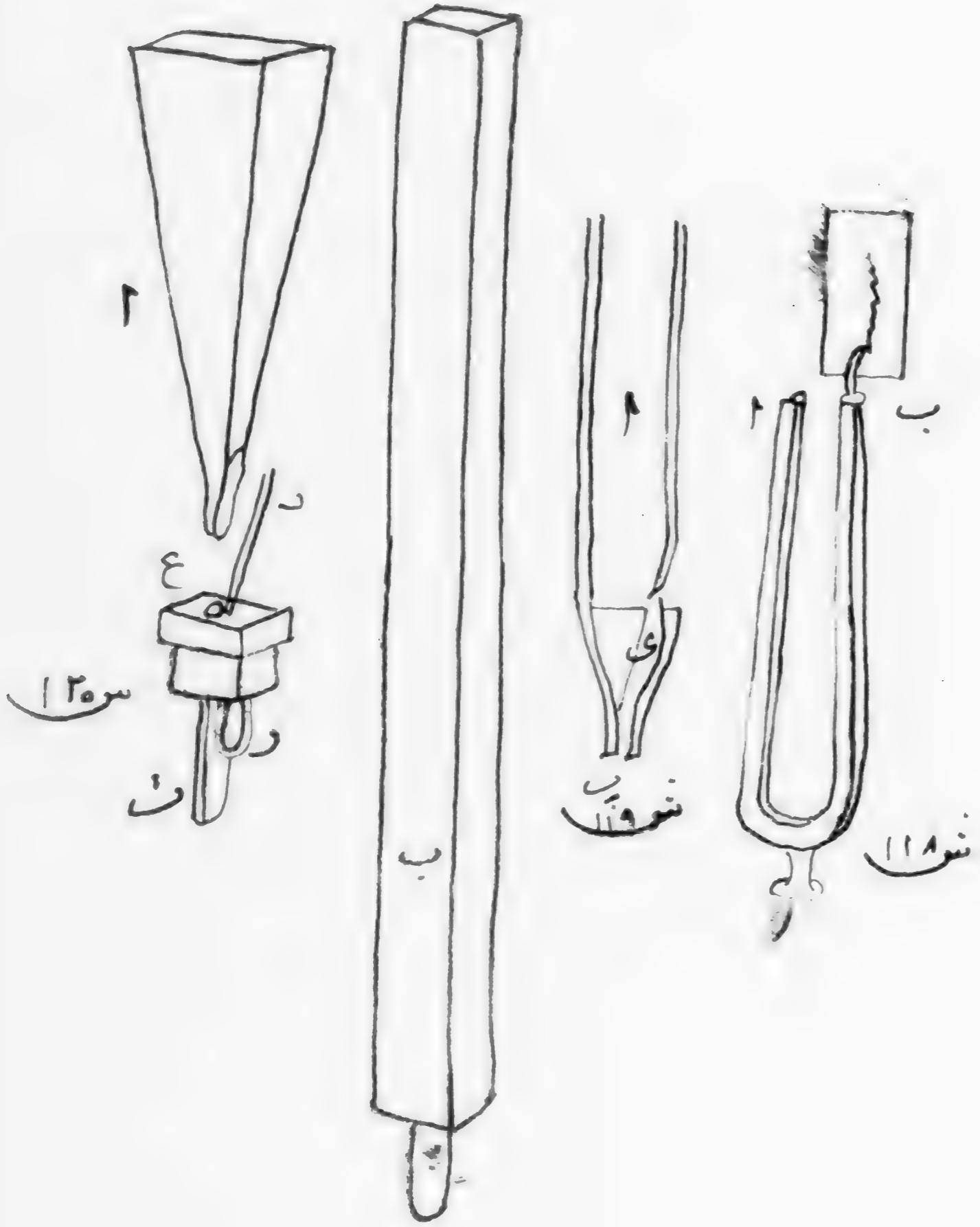

درین شهر
۳۱
۱۴۰۵
درین شهر
۳۱
۱۴۰۵
درین شهر
۳۱
۱۴۰۵

امروز جمعه است و در روز
پنجشنبه است و در روز
چهارشنبه است و در روز
سه شنبه است و در روز
دو سه شنبه است و در روز
یک چهارشنبه است و در روز

درین شهر
۳۱
۱۴۰۵
درین شهر
۳۱
۱۴۰۵
درین شهر
۳۱
۱۴۰۵
درین شهر
۳۱
۱۴۰۵
درین شهر
۳۱
۱۴۰۵

درین شهر
۳۱
۱۴۰۵
درین شهر
۳۱
۱۴۰۵
درین شهر
۳۱
۱۴۰۵
درین شهر
۳۱
۱۴۰۵

درین شهر
۳۱
۱۴۰۵
درین شهر
۳۱
۱۴۰۵
درین شهر
۳۱
۱۴۰۵
درین شهر
۳۱
۱۴۰۵

Loose material follows

۱۱
 انوار
 در
 علم
 و
 فنون
 و
 صنایع
 و
 معادن
 و
 تجارت
 و
 امور
 دولتی
 و
 نظامی
 و
 ادبی
 و
 تاریخی
 و
 جغرافیایی
 و
 طبیعی
 و
 ریاضی
 و
 فلسفی
 و
 حقوقی
 و
 پزشکی
 و
 مهندسی
 و
 کشاورزی
 و
 باغبانی
 و
 دامپروری
 و
 شیپوشی
 و
 صنایع دستی
 و
 نساجی
 و
 کفایتی
 و
 سایر
 امور
 مهمه

۱۲
 در
 علم
 و
 فنون
 و
 صنایع
 و
 معادن
 و
 تجارت
 و
 امور
 دولتی
 و
 نظامی
 و
 ادبی
 و
 تاریخی
 و
 جغرافیایی
 و
 طبیعی
 و
 ریاضی
 و
 فلسفی
 و
 حقوقی
 و
 پزشکی
 و
 مهندسی
 و
 کشاورزی
 و
 باغبانی
 و
 دامپروری
 و
 شیپوشی
 و
 صنایع دستی
 و
 نساجی
 و
 کفایتی
 و
 سایر
 امور
 مهمه

۱۳
 در
 علم
 و
 فنون
 و
 صنایع
 و
 معادن
 و
 تجارت
 و
 امور
 دولتی
 و
 نظامی
 و
 ادبی
 و
 تاریخی
 و
 جغرافیایی
 و
 طبیعی
 و
 ریاضی
 و
 فلسفی
 و
 حقوقی
 و
 پزشکی
 و
 مهندسی
 و
 کشاورزی
 و
 باغبانی
 و
 دامپروری
 و
 شیپوشی
 و
 صنایع دستی
 و
 نساجی
 و
 کفایتی
 و
 سایر
 امور
 مهمه

۱۴
 در
 علم
 و
 فنون
 و
 صنایع
 و
 معادن
 و
 تجارت
 و
 امور
 دولتی
 و
 نظامی
 و
 ادبی
 و
 تاریخی
 و
 جغرافیایی
 و
 طبیعی
 و
 ریاضی
 و
 فلسفی
 و
 حقوقی
 و
 پزشکی
 و
 مهندسی
 و
 کشاورزی
 و
 باغبانی
 و
 دامپروری
 و
 شیپوشی
 و
 صنایع دستی
 و
 نساجی
 و
 کفایتی
 و
 سایر
 امور
 مهمه

۱۵
 در
 علم
 و
 فنون
 و
 صنایع
 و
 معادن
 و
 تجارت
 و
 امور
 دولتی
 و
 نظامی
 و
 ادبی
 و
 تاریخی
 و
 جغرافیایی
 و
 طبیعی
 و
 ریاضی
 و
 فلسفی
 و
 حقوقی
 و
 پزشکی
 و
 مهندسی
 و
 کشاورزی
 و
 باغبانی
 و
 دامپروری
 و
 شیپوشی
 و
 صنایع دستی
 و
 نساجی
 و
 کفایتی
 و
 سایر
 امور
 مهمه

۱۶
 در
 علم
 و
 فنون
 و
 صنایع
 و
 معادن
 و
 تجارت
 و
 امور
 دولتی
 و
 نظامی
 و
 ادبی
 و
 تاریخی
 و
 جغرافیایی
 و
 طبیعی
 و
 ریاضی
 و
 فلسفی
 و
 حقوقی
 و
 پزشکی
 و
 مهندسی
 و
 کشاورزی
 و
 باغبانی
 و
 دامپروری
 و
 شیپوشی
 و
 صنایع دستی
 و
 نساجی
 و
 کفایتی
 و
 سایر
 امور
 مهمه

این کتاب در خصوص امور و کارهای صحت است
 در تمام این کتاب در مورد امور و کارهای صحت است
 در تمام این کتاب در مورد امور و کارهای صحت است
 در تمام این کتاب در مورد امور و کارهای صحت است

علم ۱۰ صفت سلام	علم ۱۰ صفت سلام	علم ۱۰ صفت سلام	علم ۱۰ صفت سلام	علم ۱۰ صفت سلام
علم ۱۰ صفت سلام	علم ۱۰ صفت سلام	علم ۱۰ صفت سلام	علم ۱۰ صفت سلام	علم ۱۰ صفت سلام
علم ۱۰ صفت سلام	علم ۱۰ صفت سلام	علم ۱۰ صفت سلام	علم ۱۰ صفت سلام	علم ۱۰ صفت سلام
علم ۱۰ صفت سلام	علم ۱۰ صفت سلام	علم ۱۰ صفت سلام	علم ۱۰ صفت سلام	علم ۱۰ صفت سلام
علم ۱۰ صفت سلام	علم ۱۰ صفت سلام	علم ۱۰ صفت سلام	علم ۱۰ صفت سلام	علم ۱۰ صفت سلام

علم
 ۱۰
 صفت
 سلام

۱۳۲۶
 ۱۳۲۶
 ۱۳۲۶
 ۱۳۲۶
 ۱۳۲۶

۱۳۲۶
 ۱۳۲۶
 ۱۳۲۶
 ۱۳۲۶

۱۳۲۶
 ۱۳۲۶
 ۱۳۲۶
 ۱۳۲۶

۱۳۲۶
 ۱۳۲۶
 ۱۳۲۶
 ۱۳۲۶
 ۱۳۲۶
 ۱۳۲۶
 ۱۳۲۶
 ۱۳۲۶





END OF REEL
PLEASE REWIND